

CERWIN-VEGA![®] The **LOUD** Speaker Company[®]



XD4
XD5

Powered Desktop Speakers
Altavoces de sobremesa alimentados
Enceintes de salon amplifiées
Anschließbare Desktop Lautsprecher

XD8s

Powered Subwoofer
Subwoofer alimentado
Subwoofer amplifié
Anschließbarer Subwoofer

SAFETY INSTRUCTIONS

- 1. Read instructions** - All the safety and operating instructions should be read before the product is operated.
- 2. Retain instructions** - The safety and operating instructions should be retained for future reference.
- 3. Heed Warnings** - All warnings on the product and in the operating instructions should be adhered to.
- 4. Follow Instructions** - All operating and use instructions should be followed.
- 5. Cleaning** - Unplug this product from the wall outlet before cleaning. Do not use liquid cleaners or aerosol cleaners. Use a damp cloth for cleaning.
- 6. Attachments** - Do not use attachments not recommended by the product manufacturer as they may cause hazards.
- 7. Water and Moisture** - Do not use this product near water-for example, near a bath tub, wash bowl, kitchen sink, or laundry tub; in a wet basement; or near a swimming pool; and the like.
- 8. Accessories** - Do not place this product on an unstable cart, stand, tripod, bracket, or table. The product may fall, causing serious injury to a child or adult and serious damage to the product. Use only with a cart, stand, tripod, bracket, or table recommended by the manufacturer, or sold with the product. Any mounting of the product should follow the manufacturer's instructions, and should use a mounting accessory recommended by the manufacturer.



- 9. Cart** - A product and cart combination should be moved with care. Quick stops, excessive force, and uneven surfaces may cause the product and cart combination to overturn.

10. Ventilation - Slots and openings in the cabinet are provided for ventilation to ensure reliable operation of the product and to protect it from overheating. These openings must not be blocked or covered. The openings should never be blocked by placing the product on a bed, sofa, rug, or other similar surface. This product should not be placed in a built-in installation such as a bookcase or rack unless proper ventilation is provided or the manufacturer's instructions have been adhered to.

11. Power Sources - This product should be operated only from the type of power source indicated on the marking label and connected to a MAINS socket outlet with a protective earthing connection. If you are not sure of the type of power supply to your home, consult your product dealer or local power company.

12. Power-Cord Protection - Power-supply cords should be routed so that they are not likely to be walked on or pinched by items placed upon or against them, paying particular attention to cords at plugs, convenience receptacles, and the point where they exit from the product.

13. Mains Plug - Where the mains plug or an appliance coupler is used as the disconnect device, the disconnect device shall remain readily operable.

14. Lightning - For added protection for this product during a lightning storm, or when it is left unattended and unused for long periods of time, unplug it from the wall outlet and disconnect the antenna or cable system. This will prevent damage to the product due to lightning and power-line surges.

15. Overloading - Do not overload wall outlets, extension cords, or integral convenience receptacles as this can result in a risk of fire or electric shock.

16. Flame Sources - No naked flame sources, such as lighted candles, should be placed on the product.

17. Object and Liquid Entry - Never push objects of any kind into this product through openings as they may touch dangerous voltage points or short-out parts that could result in a fire or electric shock. Never spill liquid of any kind on the product.

18. Loudspeakers - Excessive sound pressure from loudspeakers can cause hearing loss.

19. Damage Requiring Service - Unplug this product from the wall outlet and refer servicing to qualified service personnel under the following conditions:

- a. When the power-supply cord or plug is damaged.
- b. If liquid has been spilled, or objects have fallen into the product.
- c. If the product has been exposed to rain or water.
- d. If the product does not operate normally by following the operating instructions. Adjust only those controls that are covered by the operating instructions as an improper adjustment of other controls may result in damage and will often require extensive work by a qualified technician to restore the product to its normal operation.
- e. If the product has been dropped or damaged in any way.

f. When the product exhibits a distinct change in performance-this indicates a need for service.

20. Replacement Parts - When replacement parts are required, be sure the service technician has used replacement parts specified by the manufacturer or have the same characteristics as the original part. Unauthorized substitutions may result in fire, electric shock, or other hazards.

21. Safety Check - Upon completion of any service or repairs to this product, ask the service technician to perform safety checks to determine that the product is in proper operating condition.

WARNING

The lightning flash with arrowhead symbol, within an equilateral triangle, is intended to alert the user to the presence of uninsulated "dangerous voltage" within the product's enclosure that may be of sufficient magnitude to constitute a risk of electric shock to persons

The exclamation point within an equilateral triangle is intended to alert the user to the presence of important operating and maintenance (servicing) instructions in the literature accompanying the appliance.



THE EQUIPMENT MUST BE CONNECTED TO AN EARTHED MAINS SOCKET-OUTLET.



CAUTION REGARDING PLACEMENT

To maintain proper ventilation, be sure to leave a space around the unit (from the largest outer dimensions including projections) than is equal to, or greater than shown below.

Top,Bottom, Front, Rear, Left, Right Sides: 10 cm

CAUTION

Changes or modifications to this equipment not expressly approved by Gibson Brands, Inc. for compliance could void the user's authority to operate this equipment.

CAUTION

To prevent electric shock, match wide blade of plug to wide slot, fully insert.

CAUTION

Marking and rating plate can be found at the rear panel of the apparatus.

WARNING

To reduce the risk of fire or electric shock, do not expose this apparatus to rain or moisture.

The apparatus shall not be exposed to dripping or splashing and that no objects filled with liquids, such as vases, shall be placed on apparatus.

Mains plug is used as disconnect device and it should remain readily operable during intended use. In order to disconnect the apparatus from the mains completely, the mains plug should be disconnected from the mains socket outlet completely.

Battery shall not be exposed to excessive heat such as sunshine, fire or the like.

CAUTION

An appliance with a protective earth terminal should be connected to a mains outlet with a protective earth connection.

IF IN DOUBT CONSULT A COMPETENT ELECTRICIAN.

NOTES ON ENVIRONMENTAL PROTECTION

At the end of its useful life, this product must not be disposed of with regular household waste but must be returned to a collection point for the recycling of electrical and electronic equipment. The symbol on the product, user's manual and packaging point this out.

The materials can be reused in accordance with their markings. Through reuse, recycling of raw materials, or other forms of recycling of old products, you are making an important contribution to the protection of our environment.

Your local administrative office can advise you of the responsible waste disposal point.



Introduction

With over 50 years of speaker system know-how involving concerts, movies and clubs, Cerwin-Vega! is the name you can count on to recreate the full impact of your particular music, gaming and playback situation in your home or office environment. When setting out to create the powered XD Series, Cerwin-Vega engineers made their goal to deliver optimal sound reproduction from a selection of compact systems and enclosures that fit neatly in a desktop application. In the tradition of Cerwin-Vega products key design goals included optimized frequency response, overall clarity, low distortion and decent bass performance, a Cerwin-Vega! trademark.

XD4 and XD5 Speakers

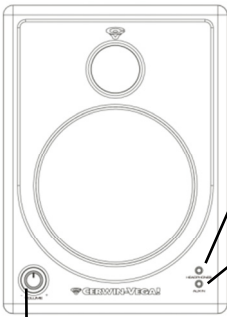

HEADPHONE – Plug a 1/8" stereo jack from your headphone into the 'Head phone' jack. When placed into the jack, the sound from the main speaker will be muted.

AUX IN – Use a 1/8" stereo-mini (male to male) as the connection to a mobile device from the XD speaker system. Note: When used with an XD8s subwoofer, use the AUX IN on the XD8s system remote volume control.

VOLUME – The volume knob controls both the LEFT and RIGHT speaker volume at the same time. Turning the volume knob in a clock-wise direction will increase the speaker volume. Turning the volume knob in a counter-clock-wise direction will decrease the speaker volume.

XD SPEAKER CABLE – The bi-speaker cable is required to connect the LEFT and RIGHT speakers.

AUDIO INPUT – There are two types of audio inputs. The top LEFT & RIGHT inputs are RCA connectors for unbalanced signals, which are typically used for consumer products and musical instruments. The bottom LEFT & RIGHT inputs are 1/4" connectors for balanced signals, which are typically used for professional products.

VEGA BASS – Tailor the XD speaker system to your personal preference. With the selector set to 'ON', the XD4 & XD5 speakers will increase the bass response.

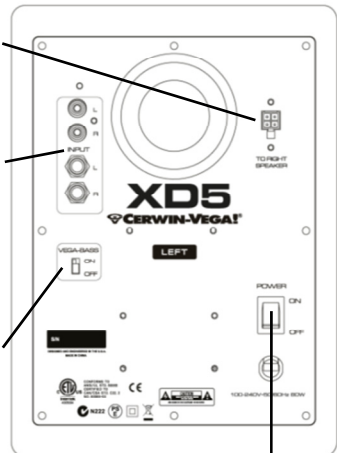

POWER SWITCH & POWER CORD – Set the power switch to 'ON' position when the speaker system is ready for use. Auto-Standby activates after 30 minutes of no activity. Standby deactivates when it detects an input signal having an amplitude of -50dBu or greater. In quiet (low listening level) situations, adjust the gain stages by setting the volume to middle or lower and increase the input level of the audio source.

XD8s Subwoofer

AUDIO INPUT/AUDIO OUTPUT – There are two types of audio inputs. The top LEFT & RIGHT inputs are RCA connectors for unbalanced signals, which are typically used for consumer products and musical instruments. The bottom LEFT & RIGHT inputs are ¼" TRS (6.3mm) connectors for balanced signals, which are typically used for professional products such as audio mixers. The OUT provides a loop-thru of the signals coming in on the IN. The crossover filter is active on these outputs as they are intended for top speakers. NOTE: Home theater receivers may feature a dedicated single cable SUB OUT or LFE connection. Simply use the LEFT input on the XD8s and set the crossover to BYPASS (as the AVR will handle the low-frequency filters in the audio signal).

VOLUME CONTROL – Controls volume level of subwoofer. Use to balance the output of the subwoofer with the main speaker output.

CROSSOVER – Adjust the upper limit (HPF) of the subwoofer's frequency response. A rule of thumb when using small speakers is to set the switch to 120Hz (XD3). Medium size speakers are set to 100Hz (XD4). Larger size speakers are set to 80Hz (XD5). BYPASS will disengage the filter to the subwoofer and is used with a signal preprocessed connection (LFE). BYPASS will also disengage the filter to the ¼" TRS and RCA OUT. NOTE: The OUT provides a loop-thru of the signals coming in on the IN. The crossover filter is active on these outputs as they are intended for top speakers.

POLARITY SWITCH – Allows the signal to inverted in polarity so the output of the subwoofer will blend in with the main speakers. Set the POLARITY switch to "0". At the listening position, listen to the midbass output. If it sounds weak, set POLARITY back to "180."

REMOTE CONTROL – Connects to the system remote control. **CAUTION: Be sure to connect the system remote control before powering on the subwoofer.**

POWER SWITCH & POWER CORD – Set the power switch to 'ON' position when the speaker system is ready for use. Auto-Standby activates after 30 minutes of no activity. Standby deactivates when it detects an input signal having an amplitude of -50dBu or greater. In quiet (low listening level) situations, adjust

SUB MUTE – Easy access control to mute the XD8s when a subwoofer is not needed. The OUT connections to the top speakers are active in both ON and OFF conditions. The ¼" and RCA OUT will see the full-range (non-CROSSOVER filter signal) in SUB MUTE.

SYSTEM REMOTE VOLUME CONTROL – Master volume control for both subwoofer and speakers connected to the XD8s OUT. To start, set the volume at minimum level. Next, adjust the XD8s and speakers to maximum position. Finally, adjust the System Volume control to your preferred listening level. The light ring will be 'AMBER' during standby and is 'RED' when in an active state. The XD8s subwoofer can function without the system volume control.

AUX IN – Use a ¼" stereo-mini (male to male) as the connection to a mobile device from the XD speaker system.

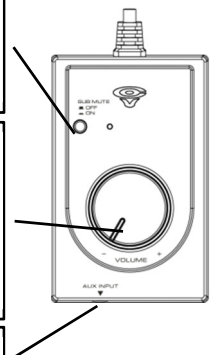
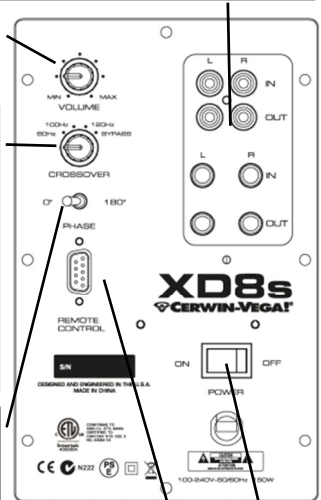

Setup – Basic without Subwoofer

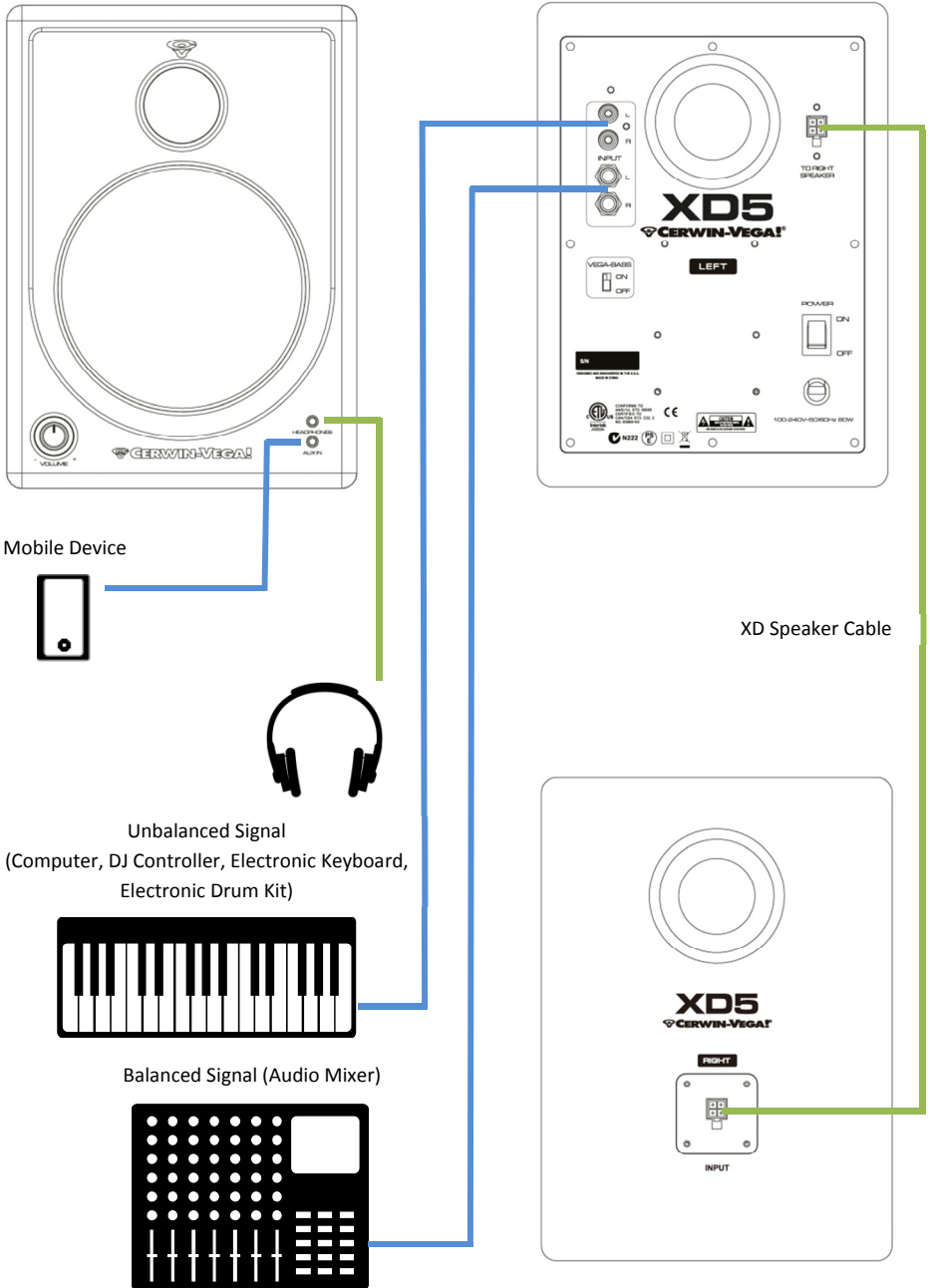

Setup – Basic with Subwoofer

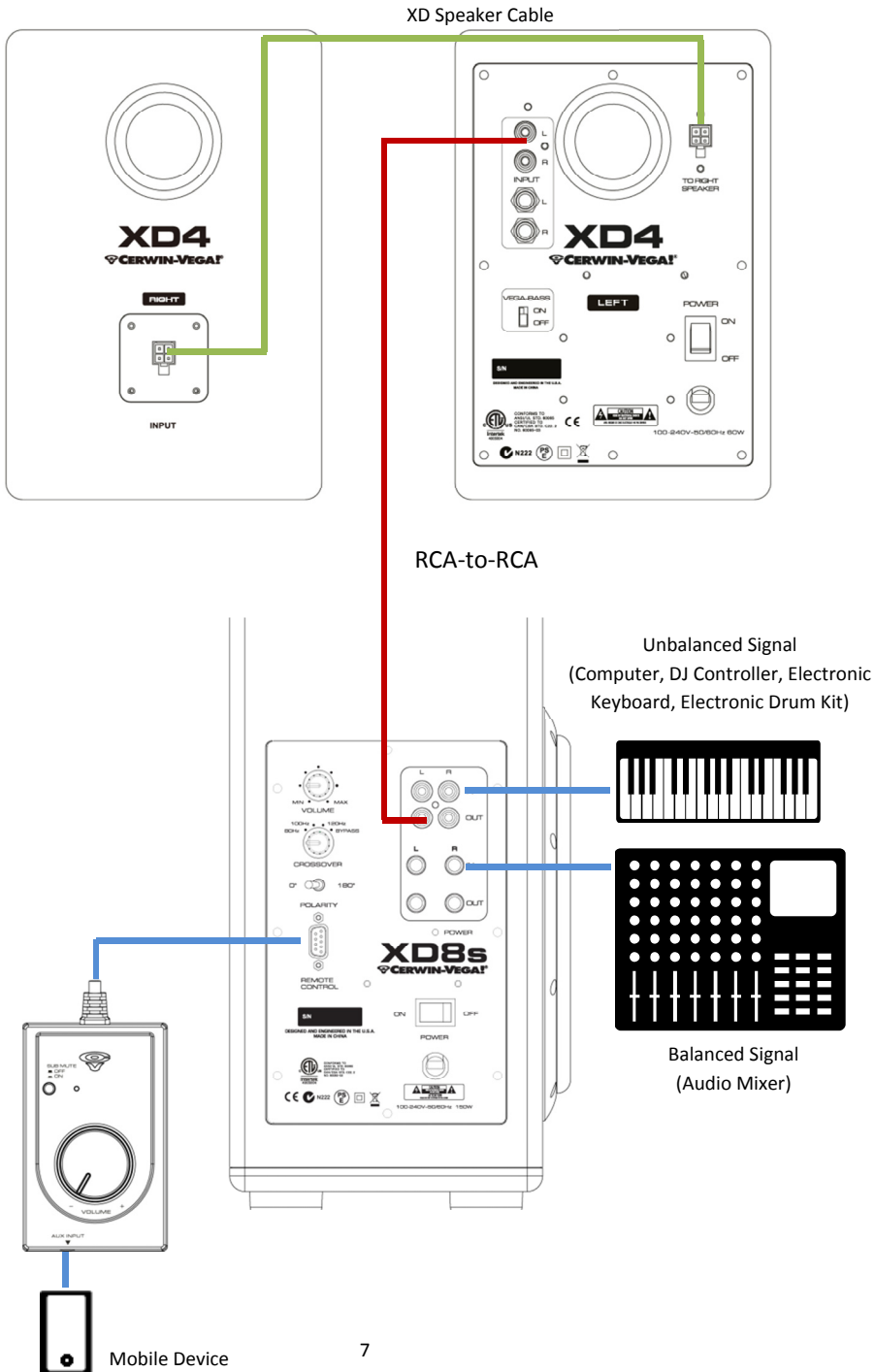

Troubleshooting

No Sound

Bad Sound

Is it one speaker or both speakers? If it is the RIGHT speaker only, check that the XD Speaker Cable is securely fastened between the LEFT and RIGHT speaker. In a subwoofer system, if both speakers do not produce audio, but the subwoofer does, check that there is an audio connection from the out of the woofer to the input of the speaker pair. If the subwoofer is not working and audio can be heard from the LEFT and RIGHT speaker, the audio input connections is incorrect. The audio input connection must be made on the subwoofer first.

If it is both LEFT and RIGHT speakers, verify the power switch is on and the power cord is used on an active outlet. The Volume ring on the LEFT speaker should be illuminated RED color when the speaker system is active with power.

After the power is confirmed, check that the audio input cables are connected correctly and the audio source is playing. Be sure the volume level on the audio source is not set to MUTE or at minimum level. Be sure the volume knob on the LEFT speaker is not at minimum level (full counter-clockwise). In quiet (low listening level) situations, adjust the gain stages by setting the volume to middle or lower and increase the input level of the audio source.

Verify that all audio related connections are securely attached. For example, make sure the audio input connectors are clean and fully inserted into the jack.

Check that the wiring is not restricted and not in close proximity to electrical interference sources such as power cords, mobile phones or dimming light.

Distorted or noisy sound can result from the source (computer or portable media player). Try to listen to the source using a set of headphones and adjusting the volume to different levels. If the audio is bad through the headphones, than the source is the problem.

The subwoofer features numerous controls to tame low frequency sounds. First, be sure the crossover setting is in the correct position for the speakers being used. Smaller size speakers require the crossover to be set at a higher frequency. Larger size speakers require the crossover to be set at a lower frequency. The BYPASS setting is recommended for use with LFE or dedicated subwoofer outputs. The subwoofer volume should be set when playing your most intense bass music (it does not always have to be at max level).

The position of the speakers can contribute to bad sound. Make sure the proximity of the speakers is not restricted by other objects such as books or being placed too close to the wall. Experiment by moving the speakers to different positions and be sure the port tubes are not obstructed.

INSTRUCCIONES DE SEGURIDAD

1. Lea las instrucciones - Se deben leer todas las instrucciones de seguridad y de funcionamiento antes de poner en funcionamiento este producto.

2. Guarde las instrucciones - Se deben guardar las instrucciones de seguridad y de funcionamiento como referencia futura.

3. Preste atención a las advertencias - Se deben cumplir con todas las advertencias e instrucciones de funcionamiento del producto.

4. Siga las instrucciones - Se deben seguir todas las instrucciones de funcionamiento y uso.

5. Limpieza - Desenchufe este producto de la toma de pared antes de limpiarlo. No use limpiadores líquidos o aerosoles. Use un paño húmedo para limpiarlo.

6. Accesorios - No use accesorios que no estén recomendados por el fabricante del producto ya que pueden provocar riesgos.

7. Agua y humedad - No use este producto cerca del agua, por ejemplo cerca de una bañera, una pila un fregadero de cocina o una tina de lavado; en un suelo húmedo o cerca de una piscina o similares.

8. Accesorios - No coloque este producto sobre un carrito, soporte, trípode, abrazadera o mesa inestables. El producto puede caerse, provocando graves lesiones a un niño o un adulto y daños graves al producto. Úselo únicamente con un carrito, soporte, trípode, abrazadera o mesa recomendado por el fabricante o que se venda con el producto. Cualquier montaje del producto debe seguir las instrucciones del fabricante y debe utilizar los accesorios de montaje recomendados por el fabricante.

9. Carrito - Se debe trasladar con cuidado una combinación de carrito y producto. Las paradas rápidas, una fuerza excesiva o las superficies irregulares pueden provocar que la combinación de producto y carrito vuelque.

10. Ventilación - Se proporcionan las ranuras y aberturas para su ventilación y para asegurar una combinación fiable del producto a la vez que protegerlo del sobrecalentamiento. No se deben cubrir o bloquear estas aberturas. Nunca se deben bloquear las aberturas colocando el producto sobre una cama, sofá, alfombra o una superficie similar. No debe colocarse este producto en una instalación integrada como una librería o estantería salvo que se proporcione una ventilación adecuada o se hayan cumplido con las instrucciones del fabricante.

11. Fuentes de alimentación - este producto solo debe ponerse en funcionamiento con el tipo de alimentación que se indica en la etiqueta de la marca y se conecta a una toma de ALIMENTACIÓN con una conexión a tierra protectora. En caso de que no esté seguro del tipo de alimentación de su hogar, consulte con el distribuidor del producto o con su compañía eléctrica local.

12. Protección del cable de alimentación - Los cables de alimentación deben enrutarse de forma que sea improbable pisarlos o que los pincen objetos colocados sobre o contra ellos, prestando especial atención a los cables en los enchufes, receptáculos prácticos y el punto desde donde salen del producto.

13. Enchufe de corriente - Cuando se usa un enchufe de corriente o un acoplador de aparato como dispositivo de desconexión, éste debe permanecer totalmente operativo.

14. Rayos - Para una protección añadida para este producto durante una tormenta eléctrica, o cuando se deja sin atender durante periodos prolongados de tiempo, desenchúfelo de la toma de pared y desconecte la antena o el sistema de cables. Esto evitará daños al producto debido a los rayos o a la elevación de tensión de las líneas.

15. Sobrecarga - No sobrecargue las tomas de pared, cables de extensión o práctico receptáculos íntegros ya que esto puede provocar un riesgo de incendio o descarga eléctrica.

16. Fuentes de llama viva - No se deben colocar sobre el producto fuentes de llama viva, como velas encendidas.

17. Entrada de objetos y líquidos - Nunca introduzca objetos de ningún tipo en el producto a través de las aberturas ya que pueden tocar puntos de tensión peligrosos o cortocircuitar piezas que pueden provocar un incendio o una descarga eléctrica. Nunca derrame líquidos de ningún tipo en el producto.

18. Auriculares - Una excesiva presión del sonido en los auriculares puede provocar una pérdida auditiva.

19. Daños que requieren reparación - Desenchufe este producto de la toma de pared y remítalo al personal del servicio técnico cualificado bajo las siguientes condiciones:

- Cuando el cable de alimentación o enchufe presenten daños.
- En caso de que se haya derramado líquido o hayan caído objetos en el producto.
- En caso de que el producto se haya visto expuesto a la lluvia o agua.
- En caso de que el producto no funcione normalmente siguiendo las instrucciones de funcionamiento. Ajuste únicamente los controles que están cubiertos por las instrucciones de funcionamiento ya que un ajuste inadecuado de otros controles puede provocar daños y a menudo requiere un gran trabajo por parte del técnico cualificado para restaurar el producto a su funcionamiento normal.

e. En caso de que el producto se haya caído o presente cualquier tipo de daño.

f. Cuando el producto muestre un notable cambio de funcionamiento; esto indica que necesita reparación.

20. Piezas de sustitución - Cuando sean necesarias piezas de sustitución, asegúrese que el técnico de mantenimiento haya usado piezas de sustitución especificadas por el fabricante o que presenten las mismas características que la pieza original. Aquellas sustituciones no autorizadas pueden provocar un incendio, una descarga eléctrica u otros peligros.

21. Comprobación de seguridad - Tras la finalización de cualquier mantenimiento o reparación, solicite al técnico de mantenimiento que realice comprobaciones de seguridad para determinar que el producto está en condiciones óptimas de funcionamiento.



ADVERTENCIA

El símbolo del rayo con la cabeza de flecha, dentro de un triángulo equilátero, tiene como finalidad alertar al usuario de la presencia de "tensión peligrosa" sin aislar dentro de la carcasa del producto que puede ser de una magnitud suficiente para constituir un riesgo de descarga eléctrica en las personas.

El signo de exclamación dentro de un triángulo equilátero tiene como finalidad alertar al usuario de la presencia de instrucciones importante de funcionamiento y mantenimiento (reparación) en la literatura que acompaña al aparato.



EL EQUIPO DEBE CONECTARSE A UNA TOMA DE CORRIENTE CON CONEXIÓN A TIERRA.

PRECAUCIÓN RESPECTO A LA UBICACIÓN

Para mantener una ventilación adecuada, asegúrese de dejar un espacio alrededor de la unidad (desde las dimensiones exteriores más grandes incluyendo proyecciones) que sea igual a o superior a lo que aparece debajo.

Parte superior, parte inferior, parte frontal, parte posterior, laterales izquierdo y derecho: 10 cm

PRECAUCIÓN

Los cambios o modificaciones a este equipo que no hayan sido aprobados expresamente por GIBSON BRANDS, INC. para su cumplimiento pueden anular la autoridad del usuario para poner en funcionamiento este equipo.

PRECAUCIÓN

Para evitar descargas eléctricas, haga que la patilla ancha del enchufe se corresponda con la ranura ancha, totalmente insertada.

PRECAUCIÓN

La placa identificativa y de marca puede encontrarse en el panel posterior del aparato.

ADVERTENCIA

Para reducir el riesgo de incendio o descarga eléctrica, no exponga este aparato a la lluvia o la humedad.

El aparato no debe exponerse a goteos o salpicaduras y no se deben colocar sobre el mismo objetos llenos de líquidos, como jarrones.

El enchufe se usa como dispositivo de desconexión y debe permanecer totalmente operativo durante su uso previsto. Para desconectar el aparato de la corriente eléctrica completamente, se debe desconectar el enchufe totalmente de la toma de corriente.

No debe exponerse la batería a un calor excesivo como la luz solar, el fuego o similares.

PRECAUCIÓN

Un aparato con una terminal a tierra protectora debe conectarse a una conexión a tierra protectora.

EN CASO DE DUDA CONSULTE CON UN ELECTRICISTA COMPETENTE.

NOTAS SOBRE PROTECCIÓN MEDIOAMBIENTAL

Al final de su vida útil, no se debe eliminar este producto con los residuos domésticos normales sino que debe llevarse a un punto de recogida para el reciclaje de equipos eléctricos y electrónicos. El símbolo del producto, el manual de usuario y el envase lo indican.

Los materiales pueden reutilizarse según sus calificaciones. Mediante la reutilización y reciclado de materias primas u otras formas de reciclado de productos viejos, está contribuyendo decisivamente a la protección del medioambiente.

Su oficina administrativa local puede asesorarle sobre el punto de recogida de este material.



Introducción

Con más de 50 años de conocimientos técnicos sobre sistemas de altavoces para conciertos, películas y clubes, Cerwin-Vega! es el nombre con el que puede contar para recrear todo el impacto de su música, juegos y reproducciones particulares en su hogar o en la oficina. Cuando los ingenieros de Cerwin-Vega se dispusieron a crear la serie XD alimentada, se fijaron la meta de ofrecer una reproducción óptima del sonido desde una selección de sistemas y unidades compactas que caben fácilmente en una aplicación de escritorio. Tradicionalmente entre los objetivos clave de del diseño de los productos Cerwin-Vega, se incluyen la respuesta de frecuencia optimizada, la claridad general, una baja distorsión y un rendimiento de graves satisfactorio, marca de fábrica de Cerwin-Vega!.

Altavoces XD4 y XD5

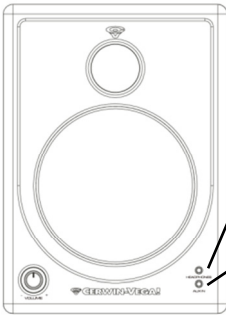

AURICULARES – Conecte la clavija estéreo de 1/8" de sus auriculares en el conector 'Head phone'. Al introducirla en el conector, se silencia el sonido del altavoz principal.

ENTRADA AUX – Utilice un cable estéreo mini de 1/8" (macho a macho) como conexión con un dispositivo móvil desde el sistema de altavoces XD. Nota: Si lo utiliza con un subwoofer XD8s, utilice la AUX IN del sistema XD8s para el control remoto del volumen.

VOLUMEN – El mando de volumen controla el volumen de los altavoces IZQUIERDO Y DERECHO al mismo tiempo. Girando el mando de volumen en el sentido de las agujas del reloj se aumenta el volumen del altavoz. Girando el mando de volumen en el sentido contrario a las agujas del reloj se baja el volumen del altavoz. Cuando el altavoz está encendido, un anillo rojo se iluminará alrededor del mando.

CABLE DE ALTAVOZ XD – El cable de doble altavoz es necesario para conectar los altavoces IZQUIERDO y DERECHO.

ENTRADA DE AUDIO – Hay dos tipos de entrada de audio. Las entradas superiores IZQUIERDA y DERECHA son conectores RCA para señales no balanceadas, utilizados habitualmente para productos de consumo e instrumentos musicales. Las entradas inferiores IZQUIERDA y DERECHA son conectores de 1/4" para señales balanceadas, utilizados habitualmente para productos profesionales.

VEGA BASS – Personalice el sistema de altavoces XD según sus gustos personales. Con el selector en la posición "ON", los altavoces XD4 y XD5 incrementarán la respuesta de los graves.

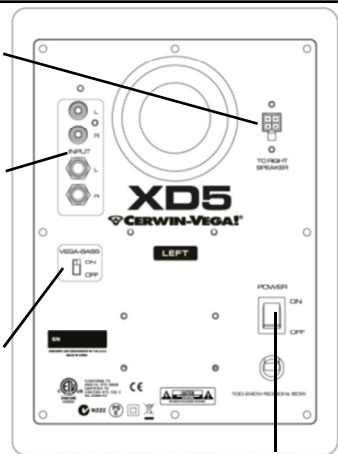

INTERRUPTOR Y CABLE DE ALIMENTACIÓN – Ponga el interruptor de alimentación en la posición "ON" cuando el sistema de altavoces esté listo para el uso. El modo en espera automático se activa tras 30 minutos sin actividad. El modo en espera se desactiva cuando se detecta una señal de entrada con una amplitud de -50dBu o más. En situaciones tranquilas (bajo nivel de escucha), ajuste las etapas de ganancia estableciendo el volumen a la mitad o menos y aumente el nivel de entrada de la fuente de audio.

Subwoofer XD8s

ENTRADA DE AUDIO/SALIDA DE AUDIO – Hay dos tipos de entrada de audio. Las entradas superiores IZQUIERDA y DERECHA son conectores RCA para señales no balanceadas, utilizados habitualmente para productos de consumo e instrumentos musicales. Las entradas inferiores IZQUIERDA y DERECHA son conectores TRS de ¼" (6,3mm) para señales balanceadas, utilizados habitualmente para productos profesionales, como mezcladoras de audio. La OUT proporciona un bucle de las señales que entran por la IN. El filtro de crossover está activo en estas salidas, ya que están pensadas para altavoces superiores. NOTA: Los receptores de cine en casa pueden tener una salida SUB OUT dedicada de cable sencillo o una conexión LFE. Simplemente utilice la entrada IZQUIERDA en el XD8s y establezca el crossover en BYPASS (porque el AVR gestionará los filtros de bajas frecuencias de la señal de audio).

CONTROL DE VOLUMEN – Controla el nivel de volumen del subwoofer. Utilícelo para equilibrar la salida del subwoofer con la salida del altavoz principal.

CROSSOVER – Ajuste el límite superior (HPF) de la respuesta de frecuencia del subwoofer. Como norma general, al utilizar altavoces pequeños debe establecerse el conmutador a 120Hz (XD3). Los altavoces de tamaño medio deben establecerse a 100Hz (XD4). Los altavoces de tamaño grande deben establecerse a 80Hz (XD5). El BYPASS desactivará el filtro del subwoofer y se utiliza con conexiones de señal previamente procesada (LFE). El BYPASS también desactivará el filtro de la salida TRS ¼" y RCA. NOTA: La OUT proporciona un bucle de las señales que entran por la IN. El filtro de crossover está activo en estas salidas, ya que están pensadas para altavoces superiores.

CONMUTADOR DE POLARIDAD – Permite la inversión de la polaridad de la señal para que la salida del subwoofer se mezcle con los altavoces principales. Establezca el conmutador POLARITY en "0". En la posición de escucha, oiga la salida de medios-graves. Si suenan débiles, establezca la POLARITY en "180".

MANDO A DISTANCIA – Se conecta al mando a distancia del sistema. **PRECAUCIÓN: Asegúrese de conectar el mando a distancia del sistema antes de encender el subwoofer.**

INTERRUPTOR Y CABLE DE ALIMENTACIÓN – Ponga el interruptor de alimentación en la posición "ON" cuando el sistema de altavoces esté listo para el uso. El modo en espera automático se activa tras 30 minutos sin actividad. El modo en espera se desactiva cuando se detecta una señal de entrada con una amplitud de -50dBu o más. En situaciones tranquilas (bajo nivel de escucha), ajuste las etapas de ganancia estableciendo el volumen a la mitad o menos y aumente el nivel de entrada de la fuente de audio.

SILENCIAR SUB – Control de acceso sencillo para silenciar el XD8s cuando no se necesite un subwoofer. Las conexiones OUT de los altavoces superiores están activos en las condiciones de ON y OFF. La SALIDA de ¼" y RCA OUT verán el rango completo (sin señal de filtro de CROSSOVER) en SUB MUTE.

MANDO A DISTANCIA DE VOLUMEN DEL SISTEMA – Control maestro del volumen tanto para el subwoofer como para los altavoces conectados a la OUT del XD8s. Para comenzar, ponga el volumen al nivel mínimo. A continuación, ajuste el XD8s y los altavoces en la posición máxima. Para terminar, ajuste el control de Volumen del sistema a su nivel de escucha preferido. El anillo luminoso de pondrá "ÁMBAR" durante el modo en espera, y "ROJO" cuando se encuentre activo. El subwoofer XD8s puede funcionar sin el control de volumen del sistema.

ENTRADA AUX – Utilice un cable estéreo mini de ¼" (macho a macho) como conexión con un dispositivo móvil desde el sistema de altavoces XD.

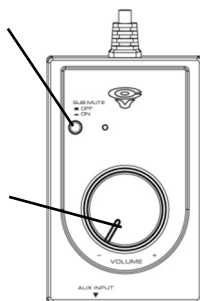
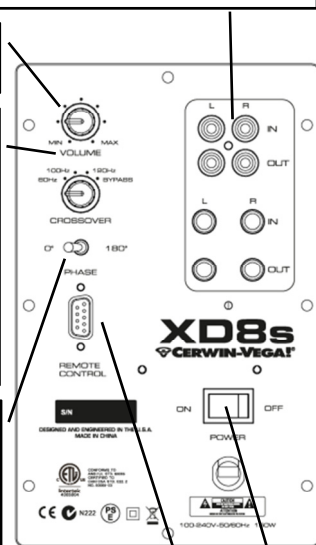

Configuración – Básica sin Subwoofer

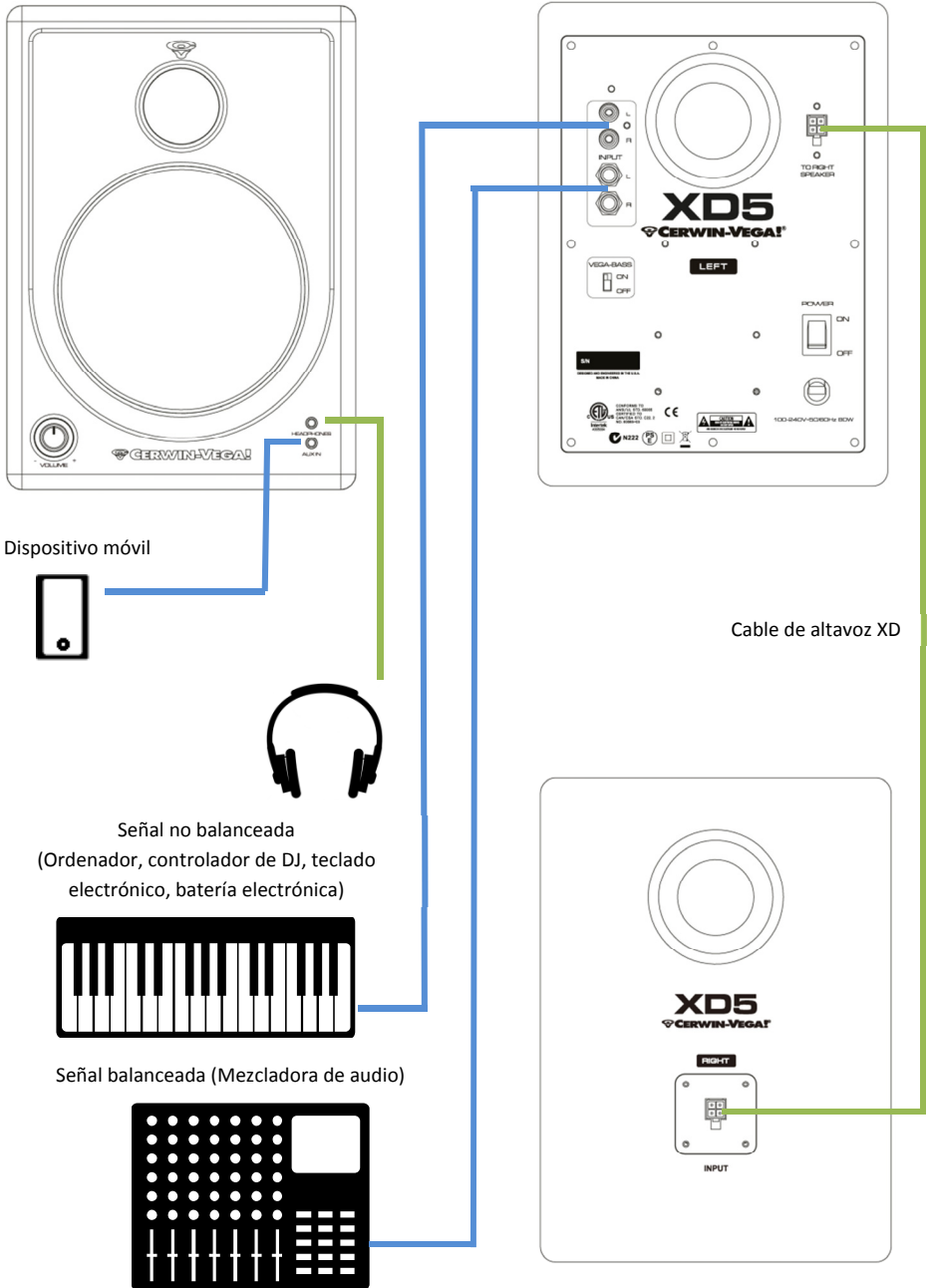

Configuración – Básica con Subwoofer

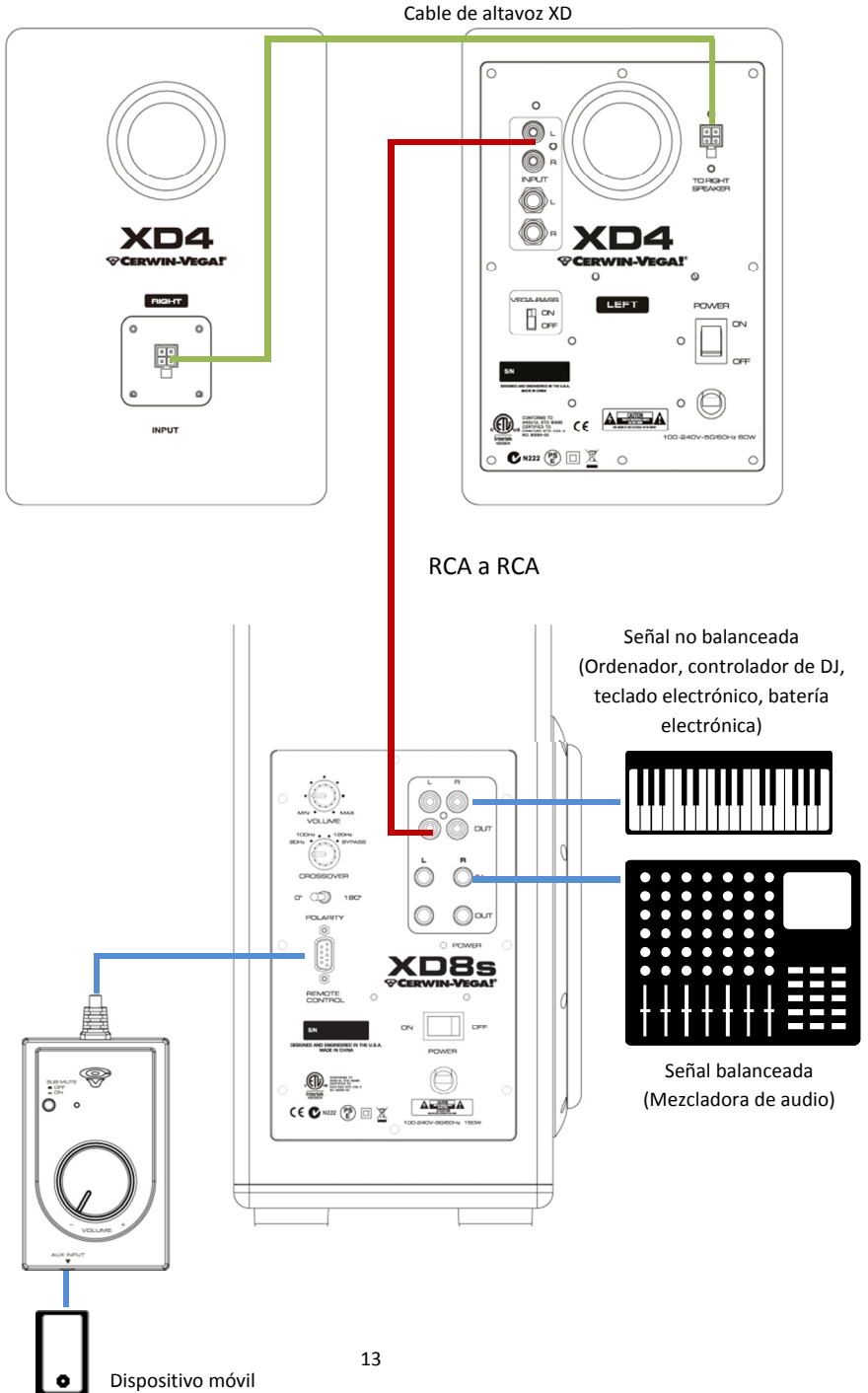

Solución de problemas

No hay sonido

Sonido inadecuado

¿Es un altavoz o los dos? Si es sólo el altavoz DERECHO, compruebe que el cable de altavoz XD esté bien fijado entre el altavoz IZQUIERDO y el DERECHO. En un sistema con subwoofer, si ningún altavoz produce sonido pero el subwoofer sí, compruebe que exista una conexión de audio desde la salida del subwoofer a la entrada del par de altavoces. Si el subwoofer no funciona y puede escucharse sonido a través del altavoz DERECHO e IZQUIERDO, la conexión de entrada de audio es incorrecta. La conexión entrada de audio debe realizarse primero en el subwoofer.

Si son ambos altavoces, compruebe que el interruptor de alimentación esté activado y que el cable de alimentación se esté utilizando en una toma de corriente activa. El anillo del volumen del altavoz IZQUIERDO debería estar iluminado en color ROJO cuando el sistema de altavoces esté activo y alimentado.

Tras confirmar la alimentación, compruebe que el cable de entrada de audio esté conectado correctamente y que la fuente de audio se encuentre en reproducción. Asegúrese de que el nivel de volumen en la fuente de audio no esté SILENCIADA ni al nivel mínimo. Asegúrese de que el mando de volumen del altavoz IZQUIERDO no esté al nivel mínimo (totalmente en sentido contrario a las agujas del reloj). En situaciones tranquilas (bajo nivel de escucha), ajuste las etapas de ganancia estableciendo el volumen a la mitad o menos y aumente el nivel de entrada de la fuente de audio.

Compruebe que todas las conexiones de audio relacionadas estén firmemente aseguradas. Por ejemplo, compruebe que los conectores de entrada de audio estén limpios y completamente dentro del conector.

Compruebe que el cableado no esté restringido ni cerca de fuentes de interferencia eléctrica externas, tales como, cables de corriente, teléfonos móviles o atenuadores de luz.

El sonido distorsionado o ruidoso puede provenir de la fuente (ordenador o reproductor portátil de medios). Intente escuchar la fuente utilizando un juego de auriculares y ajuste el volumen a diferentes niveles. Si el audio es malo a través de los auriculares, entonces el problema está en la fuente.

El subwoofer dispone de múltiples controles para depurar el sonido de bajas frecuencias. Primero, asegúrese de que el ajuste de CROSSOVER esté en la posición correcta para los altavoces que se estén utilizando. Los altavoces de tamaño pequeño requieren que el crossover esté establecido a una frecuencia más alta. Los altavoces de tamaño grande requieren que el crossover esté establecido a una frecuencia más baja. Se recomienda utilizar el ajuste de BYPASS para las salidas LFE o salidas dedicadas de subwoofer. El volumen del subwoofer deberá establecerse cuando se esté reproduciendo su música con los graves más intensos (no tiene que estar siempre al nivel máximo).

La posición de los altavoces puede contribuir a un mal sonido. Compruebe que la proximidad de los altavoces no esté limitada por ningún otro objeto, por ejemplo, libros, o por colocarlos muy cerca de la pared. Pruebe desplazando los altavoces a posiciones diferentes y asegúrese de que los tubos de conexión no estén obstruidos.

CONSIGNES DE SECURITE

1. Lire les instructions - Veuillez lire l'ensemble des instructions concernant la sécurité et l'utilisation avant d'utiliser cet appareil.

2. Conserver ce manuel - Les consignes de sécurité et d'utilisation doivent être conservées pour toute référence future.

3. Respectez les avertissements - Respectez tous les avertissements et les instructions d'utilisation de l'appareil.

4. Suivez les instructions - Toutes les instructions de fonctionnement et d'utilisation doivent être suivies.

5. Nettoyage - Débranchez toujours l'appareil de la prise secteur avant de le nettoyer. N'utilisez pas de détergents liquides ou en spray. Utilisez un chiffon humide pour le nettoyage.

6. Accessoires - N'utilisez pas d'accessoires non recommandés par le fabricant de l'appareil, car ils peuvent causer des dangers.

7. Eau et humidité - N'utilisez pas cet appareil à proximité de l'eau (près d'une baignoire, d'un lavabo, d'un évier, d'une piscine, d'une machine à laver, dans un sous-sol humide, etc.

8. Accessoires - Evitez de placer l'appareil sur un chariot, support, trépiéd, étagère ou table instable. L'appareil pourrait tomber et causer de graves blessures à des enfants ou adultes tout en endommageant l'appareil même. Utilisez uniquement des chariots, supports, trépiéd, étagères ou tables recommandés par le fabricant ou en vente avec l'appareil. L'installation de l'appareil doit être réalisée selon les instructions du fabricant et les accessoires utilisés doivent être ceux recommandés par ce dernier.



9. Chariot - Déplacez le chariot et l'appareil avec beaucoup de précaution. Un arrêt brusque, des mouvements violents ou des surfaces accidentées peuvent faire renverser le produit et le chariot.

10. Ventilation - Les fentes et orifices dans le boîtier sont prévues pour la ventilation afin d'assurer un fonctionnement fiable de l'appareil et de le protéger contre toute surchauffe. Ces ouvertures ne doivent jamais être obstruées ou couvertes. Les ouvertures ne doivent en aucun cas être obstruées en plaçant par exemple l'appareil sur un lit, canapé, tapis ou une surface similaire. Cet appareil ne doit pas être placé dans des endroits confinés tels que des bibliothèques ou étagères à moins d'assurer une ventilation adéquate ou avoir suivi les instructions du fabricant.

11. Sources d'alimentation - Cet appareil ne doit être utilisé qu'avec le type de source d'alimentation indiquée sur sa plaque signalétique et branché à une prise secteur mise à la terre. Consultez votre revendeur ou votre compagnie d'électricité si vous ignorez les caractéristiques de votre installation électrique.

12. Protection des câbles électriques - Les câbles électriques doivent être disposés de manière à ce qu'ils ne soient pas piétinés ou écrasés par les objets placés dessus ou contre eux, tout en faisant particulièrement attention aux fiches, prises et points de sortie de l'appareil.

13. Fiche secteur - Lorsque la fiche d'alimentation ou la prise multiple est utilisée comme dispositif de débranchement de l'appareil, elle doit rester facilement accessible.

14. Foudre - Par mesure de protection supplémentaire, lors d'orages ou de longues périodes d'inutilisation, débranchez l'appareil de la prise secteur ainsi que l'antenne ou le système de câblodistribution. Cette mesure permet de protéger l'appareil de la foudre et des surtensions des lignes électriques.

15. Surcharge - Evitez de recharger les prises secteur, les rallonges électriques et les prises auxiliaires intégrées à l'appareil car cela peut provoquer un incendie ou un choc électrique.

16. Sources de flamme - Aucune source de flamme nue, telle que des bougies allumées, ne doit être placée au dessus de l'appareil.

17. Pénétration de liquide ou d'objets - N'insérez pas d'objets dans les ouvertures de l'appareil ; ils pourraient entrer en contact avec des points de tension ou court-circuiter des composants pouvant causer des incendies ou des chocs électriques. Ne renversez aucun liquide sur l'appareil.

18. Haut-parleurs - une pression sonore excessive des haut-parleurs peuvent entraîner une perte auditive.

19. Dommage nécessitant une intervention - Débranchez l'appareil de la prise secteur et le confier à un technicien qualifié dans les conditions suivantes :

- g. Lorsque le cordon d'alimentation ou sa fiche est endommagée.
- h. Lorsqu'un liquide a été renversé sur l'appareil ou des objets se sont introduits à l'intérieur.
- i. Lorsque l'appareil a été exposé à la pluie ou à l'eau.
- j. Si l'appareil ne fonctionne pas normalement même en respectant les instructions du guide d'utilisation. L'utilisateur doit se limiter aux

réglages indiqués dans le guide d'utilisation ; tout autre réglage inapproprié risque de provoquer des dommages qui nécessiteront de longues interventions de technicien qualifié pour rétablir le fonctionnement normal de l'appareil.

k. Si l'appareil est tombé ou a été endommagé d'une manière ou d'une autre.

l. Dès que l'appareil montre des signes de dégradation de performance ; cela indique une nécessité de réparation.

20. Pièces de rechange - S'il est nécessaire de changer des pièces, assurez-vous que le technicien utilise des pièces recommandées par le fabricant ou présentant les mêmes caractéristiques que les pièces d'origine. L'usage de pièces non agréées pourrait causer un incendie, un choc électrique ou d'autres dangers.

21. Contrôle de sécurité - Suite à tout opération d'entretien et de réparation, demandez au technicien de procéder à un contrôle de sécurité afin de s'assurer que l'appareil est en bon état de fonctionnement.



AVERTISSEMENT

Le symbole de l'éclair à l'intérieur d'un triangle équilatéral, est destiné à alerter l'utilisateur de la présence de pièces sous tension non isolées dans le boîtier de l'appareil, d'une magnitude pouvant constituer un risque d'électrocution.

Le symbole du point d'exclamation, dans un triangle équilatéral, sert à avertir l'utilisateur que d'importants conseils d'utilisation et de maintenance (entretien) sont fournis dans ce manuel de l'utilisateur.



L'APPAREIL DOIT ETRE BRANCHE SUR UNE PRISE MISE A LA TERRE.

MISE EN GARDE CONCERNANT L'EMPLACEMENT

Pour maintenir une bonne ventilation, veillez à laisser un espace autour de l'appareil (à partir de plus grandes dimensions protubérantes y compris les projections) supérieure ou égale à celle indiquée ci-dessous. Face supérieure, inférieure, avant, arrière, gauche, droite : 10 cm

ATTENTION

Tout changement ou toute modification non expressément approuvé par la partie responsable de la conformité de GIBSON BRANDS, INC. pourrait annuler l'autorisation accordée à l'utilisateur d'utiliser cet appareil.

ATTENTION

Pour éviter tout choc électrique, introduisez la lame la plus large de la fiche dans la borne correspondante de la prise et insérez complètement.

ATTENTION

La plaque des marquages et des caractéristiques se trouve à l'arrière de l'appareil.

AVERTISSEMENT

Afin de réduire les risques d'incendie ou de choc électrique, n'exposez pas cet appareil à la pluie et à l'humidité.

L'appareil ne doit pas être exposé au ruissellement ni à la projection d'eau et aucun objet contenant un liquide, tel qu'un vase, ne doit être posé dessus.

La prise secteur est utilisée comme dispositif de débranchement de l'appareil, elle doit rester facilement accessible durant l'utilisation. Pour débrancher complètement l'appareil du secteur, la fiche de courant doit être entièrement retirée de la prise secteur.

La batterie ne doit pas être exposée à une chaleur excessive telle que rayons du soleil, feu, etc.

ATTENTION

Un appareil protégé par une borne de terre doit être branché à une prise de courant mise à la terre.

EN CAS DE DOUTE CONSULTER UN ELECTRICIEN QUALIFIE.

REMARQUES SUR LA PROTECTION DE L'ENVIRONNEMENT

Au terme de sa cycle de vie, ce produit ne doit pas être jeté avec les déchets ménagers ordinaires mais déposé dans un point de collecte pour le recyclage des équipements électriques et électroniques. Il est indiqué par le symbole se trouvant sur le produit, son guide d'utilisation et son emballage. Les matériaux peuvent être réutilisés selon leurs marquages. En réutilisant, recyclant les matières premières ou les vieux appareils usagés, vous apportez une contribution importante à la protection de l'environnement. Vous pouvez vous adresser au service local concerné pour avoir plus de précisions sur les points de collecte.



Introduction

Avec plus de 50 ans de savoir-faire dans les systèmes d'enceintes pour concerts, salles de cinéma et boîtes de nuit, quand vous voulez recréer les ambiances de jeux et de musique chez vous ou au bureau vous pouvez toujours compter sur Cerwin-Vega!. Lors de la conception de la série XD, les ingénieurs de Cerwin-Vega ont fixé comme objectif une reproduction sonore optimale à partir d'une sélection de systèmes et boîtiers compacts qui répondent parfaitement aux enceintes de salon. Dans la tradition des produits Cerwin-Vega, les principaux objectifs de conception visent à optimiser la réponse en fréquence, la clarté audio, la faible distorsion et des graves tout à fait convenables, en bref la marque Cerwin-Vega!.

Enceintes XD4 et XD5

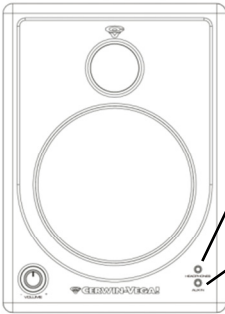

CASQUE – Branchez un connecteur 1/8" stéréo à partir de votre casque dans la sortie "Headphone". Le son de l'enceinte principale sera coupé quand un casque est connecté.

AUX IN – A utiliser un mini connecteur 1/8" stéréo (mâle à mâle) pour connecter à un appareil mobile à partir du système d'enceintes XD. Remarque : Lorsqu'elles sont utilisées avec un subwoofer XD8s, utilisez l'entrée auxiliaire AUX IN de XD8s pour le contrôle du volume du système à distance.

VOLUME – Le bouton de réglage du volume contrôle le volume des enceintes Gauche et Droite en même temps. Tournez le bouton volume dans le sens horaire pour augmenter le volume des enceintes. Tournez le bouton volume dans le sens antihoraire pour baisser le volume des enceintes. Lorsque l'enceinte est allumée, un anneau rouge lumineux contourne les boutons.

CÂBLE D'ENCEINTE XD – Le câble bi-enceinte est nécessaire pour connecter les l'enceinte Gauche et Droite.

ENTREE AUDIO – Il y a deux types d'entrées audio. Les entrées Gauche et Droite en haut sont des connecteurs RCA pour les signaux asymétriques, qui sont généralement utilisés pour les appareils électroniques et instruments de musique. Les entrées Gauche et Droite en bas sont des connecteurs 1/4" pour les signaux symétriques, qui sont généralement utilisés pour les appareils professionnels.

VEGA BASS – Permet d'adapter le système d'enceintes XD à vos préférences personnelles. La réponse des graves des enceintes XD4 & XD5 sera renforcée lorsque le sélecteur est positionné sur "ON".

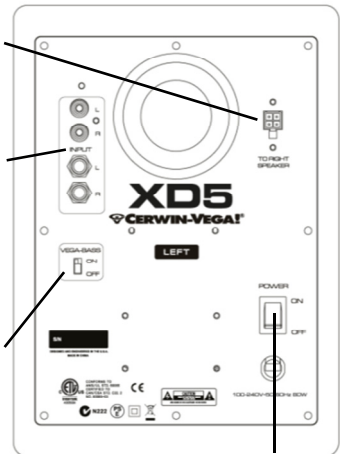

INTERRUPTEUR & CORDON D'ALIMENTATION – Positionnez l'interrupteur d'alimentation sur "ON" avant d'utiliser système d'enceintes. La mise en veille est activée automatiquement après 30 minutes d'inactivité. Le mode veille est désactivé dès qu'un signal d'entrée d'amplitude supérieure ou égale à -50 dBu est détecté. Dans un environnement silencieux (niveau sonore faible), réglez les niveaux de gain en mettant le volume à un niveau moyen ou plus faible et diminuez le niveau de la source audio.

Subwoofer XD8s

ENTRÉE/SORTIE AUDIO – Il y a deux types d'entrées audio. Les entrées Gauche et Droite en haut sont des connecteurs RCA pour les signaux asymétriques, qui sont généralement utilisés pour les appareils électroniques et instruments de musique. Les entrées Gauche et Droite en bas sont des connecteurs TRS ¼" (6,3mm) pour les signaux symétriques, qui sont généralement utilisés pour les appareils professionnels tels que les consoles de mixage audio. Les sorties OUT fournissent une boucle des signaux arrivant aux entrées IN. Le filtre du crossover est active sur ces sorties car elles sont destinées pour les haut-parleurs du haut. Remarque : Les récepteurs de cinédom peuvent être dotés d'un seul câble dédié à la connexion de SUB OUT ou LFE. Il suffit d'utiliser l'entrée Gauche de XD8s et de régler le crossover sur BYPASS (car l'AVR va gérer les filtres basse fréquence du signal audio).

REGLAGE DU VOLUME – Permet de régler le volume du subwoofer. Il permet d'équilibrer la sortie du subwoofer avec la sortie de l'enceinte principale.

CROSSOVER – Permet de régler la limite supérieure de la réponse en fréquence (HPF) du subwoofer. Une règle générale, lorsque vous utilisez de petits haut-parleurs, il faut mettre l'interrupteur sur 120Hz (XD3). Pour les haut-parleurs de taille moyenne, il faut mettre l'interrupteur sur 100Hz (XD4). Pour les haut-parleurs de grande taille, il faut mettre l'interrupteur sur 80Hz (XD5). BYPASS va désengager le filtre du subwoofer et est utilisé avec une connexion de signal prétraité (LFE). BYPASS va également désengager le filtre des sorties TRS ¼" et RCA OUT. Remarque : Les sorties OUT fournissent une boucle des signaux arrivant aux entrées IN. Le filtre du crossover est active sur ces sorties car elles sont destinées pour les haut-parleurs du haut.

COMMUTATEUR DE POLARITE – Permet d'inverser la polarité du signal de manière que la sortie du subwoofer se fonde avec celle des enceintes principales. Positionnez le commutateur POLARITY sur "0". Dans la position d'écoute, écoutez la sortie à graves moyennes. Si la reproduction semble faible, positionnez le commutateur POLARITY sur "180".

TELECOMMANDE – A connecter à l'entrée "remote control" du système. **ATTENTION : Veillez à connecter la télécommande du système avant de connecter le subwoofer.**

INTERRUPTEUR & CORDON D'ALIMENTATION – Positionnez l'interrupteur d'alimentation sur "ON" avant d'utiliser système d'enceintes. La mise en veille est activée automatiquement après 30 minutes d'inactivité. Le mode veille est désactivé dès qu'un signal d'entrée d'amplitude supérieure ou égale à -50 dBu est détecté. Dans un environnement silencieux (niveau sonore faible), réglez les niveaux de gain en mettant le volume à un niveau moyen ou plus faible et diminuez le niveau de la source audio.

COUPURE DU SON DU SUBWOOFER – Commande d'accès facile pour couper le son de XD8s lorsqu'un subwoofer n'est pas nécessaire. Les connexions OUT aux haut-parleurs du haut sont actives dans les conditions ON et OFF. Les sorties ¼" et RCA OUT seront en pleine gamme (signal de filtre non-CROSSOVER) dans SUB MUTE.

RÉGLAGE DU VOLUME DU SYSTÈME A DISTANCE – Réglage du volume pour le subwoofer et les enceintes connectées aux sorties XD8s OUT. Pour commencer, réglez le volume au niveau minimum. Réglez ensuite XD8s et les enceintes sur la position maximale. Enfin, réglez le volume du système à votre niveau d'écoute préféré. L'anneau lumineux est "ORANGE" en mode veille et "ROUGE" en mode actif. Le subwoofer XD8s peut fonctionner sans le réglage de volume du système.

AUX IN – A utiliser un mini connecteur ¼" stéréo (mâle à mâle) pour connecter à un appareil mobile à partir du système d'enceintes XD.

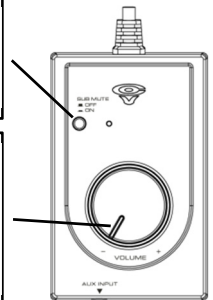
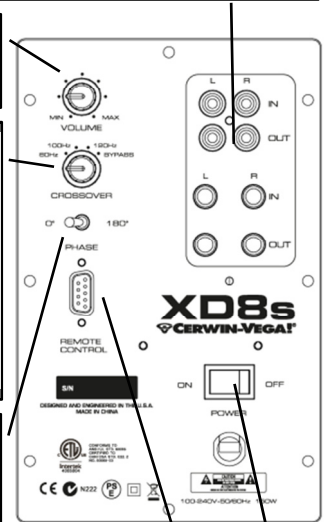

Configuration – De base sans subwoofer

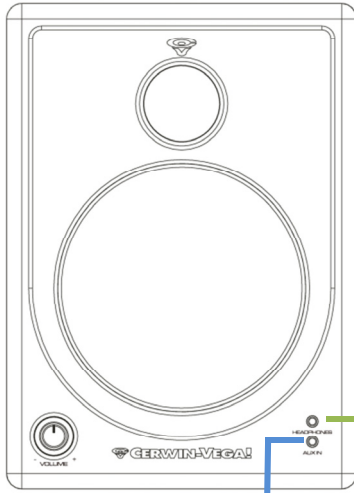

Appareil mobile



Signal asymétrique
(Ordinateur, Contrôleur DJ, clavier électronique, batterie électronique)



Signal symétrique (console de mixage audio)

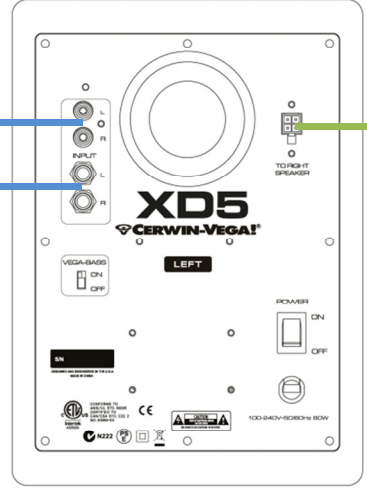
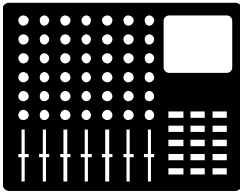

Câble d'enceinte XD

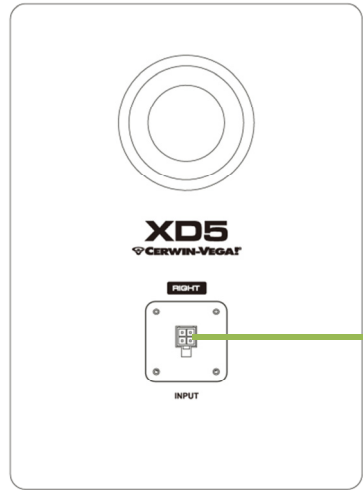

Configuration – De base avec subwoofer

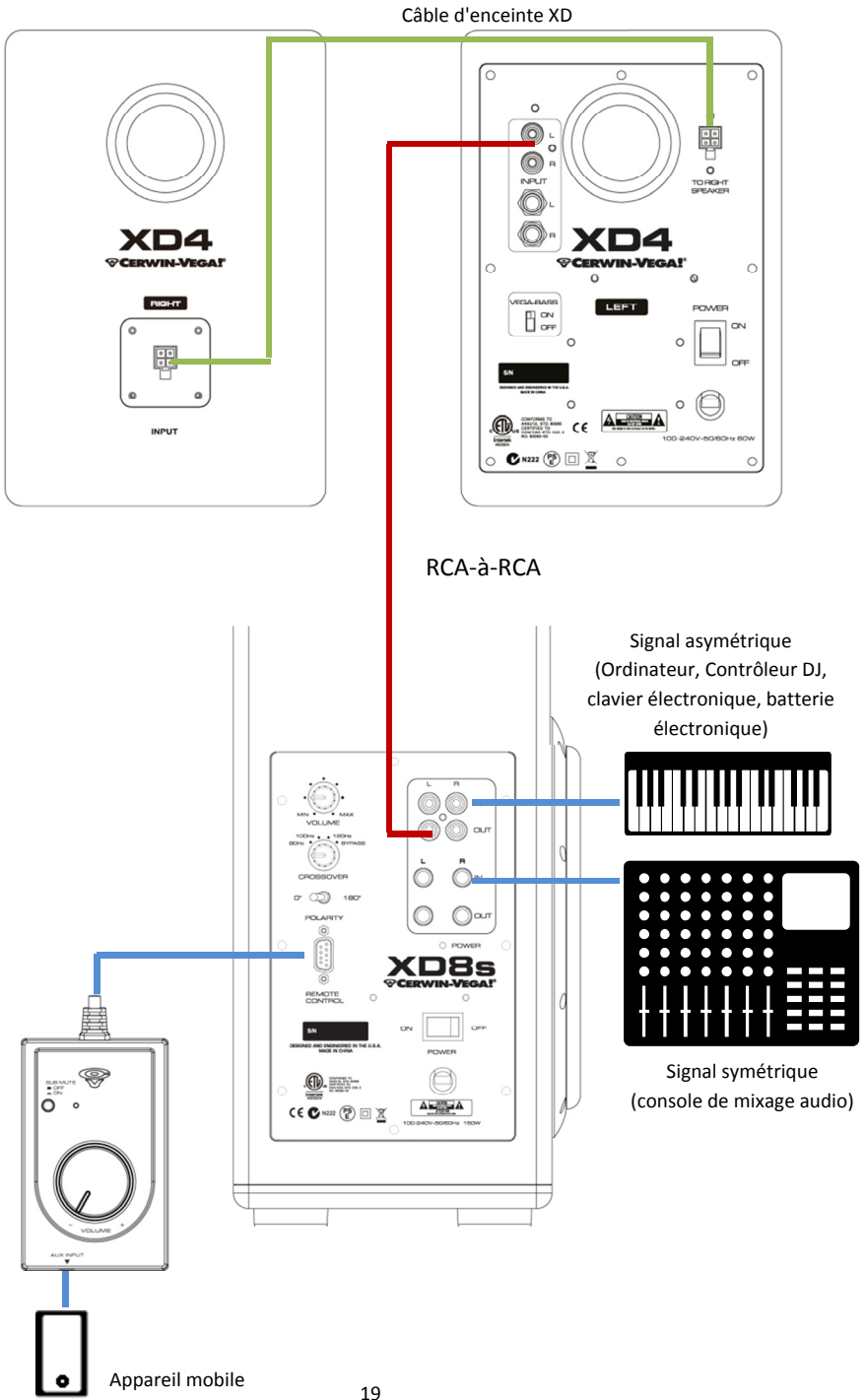

Dépannage

Pas de son

Mauvaise qualité sonore

S'agit-il d'une enceinte ou deux enceintes ? Si s'agit uniquement de l'enceinte droite, vérifiez que le câble d'enceinte XD est correctement attaché entre l'enceinte Gauche et Droite. Dans un système de subwoofer, si les deux enceintes ne reproduisent pas de l'audio, mais le subwoofer le fait, vérifiez qu'il y a une connexion audio à partir de la sortie du subwoofer aux entrées des deux enceintes. Si le subwoofer ne marche pas et l'audio peut être entendu à partir des enceintes Gauche et Droite, les connexions des entrées audio sont incorrectes. La connexion de l'entrée audio doit être effectuée sur le subwoofer en premier.

S'il s'agit des enceintes Droite et Gauche, vérifiez que l'interrupteur d'alimentation est activé et que le cordon d'alimentation est branché dans une prise sous tension. L'anneau du bouton volume de l'enceinte Gauche doit être allumé en ROUGE lorsque le système d'enceintes est sous tension.

Une l'état sous tension est confirmé, vérifiez que les câbles d'entrée audio sont connectés correctement et que la source audio est en cours de lecture. Assurez-vous que le niveau de volume de la source audio n'est pas positionné sur MUTE (son coupé) ou au niveau minimal. Assurez-vous que le bouton volume de l'enceinte Gauche n'est pas au minimum (sens antihoraire à fond). Dans un environnement silencieux (niveau sonore faible), réglez les niveaux de gain en mettant le volume à un niveau moyen ou plus faible et diminuez le niveau de la source audio.

Vérifiez que toutes les connexions audio sont fermement attachées. Par exemple, assurez-vous que les connecteurs d'entrée audio sont propres et bien insérés dans la prise.

Vérifiez que le câblage n'est pas coincé et n'est pas à proximité de sources d'interférences électriques telles que cordons d'alimentation, téléphones portables ou gradateurs de lumière.

Un son déformé ou bruyant peut être dû à la source (ordinateur ou lecteur multimédia portable). Essayez d'écouter la source en utilisant un casque et réglez le volume à des niveaux différents. Si le son est toujours mauvais dans le casque, c'est que la source est la cause du problème.

Le subwoofer est doté de plusieurs commandes pour régler les sons de basse fréquence. Tout d'abord, vérifiez que le réglage du crossover est dans la position correcte pour les enceintes utilisées. Les petites enceintes nécessitent que le crossover soit réglé à une fréquence plus élevée. Les grandes enceintes nécessitent que le crossover soit réglé à une fréquence plus faible. Le réglage BYPASS est recommandé pour une utilisation avec sorties subwoofer LFE ou dédiées. Le volume du subwoofer doit être réglé pendant la lecture de musique de très fortes graves (il ne doit pas toujours être au niveau maximum).

Les emplacements des enceintes peuvent contribuer à donner un son de mauvaise qualité. Assurez-vous que les enceintes ne sont pas obstruées par différents objets, tels que livres, ou placées trop près du mur. Essayez en déplaçant les enceintes dans des emplacements différents tout en veillant à ce que événements ne soient pas obstrués.

SICHERHEITSHINWEISE

1. Hinweise lesen – Bevor Sie das Produkt in Betrieb nehmen, sollten Sie sämtliche Sicherheits- und Betriebshinweise lesen.

2. Hinweise aufbewahren – Sie sollten die Sicherheits- und Betriebshinweise zum späteren Nachschlagen aufbewahren.

3. Warnungen beachten – Sie sollten sämtlichen Warnhinweisen auf dem Produkt bzw. in der Bedienungsanleitung Folge leisten.

4. Hinweisen folgen – Sie sollten sämtlichen Anweisungen zum Betrieb und zur Nutzung folgen.

5. Reinigen – Ziehen Sie vor der Reinigung den Netzstecker. Benutzen Sie keine Flüssig- oder Sprühreiniger. Benutzen Sie zum Reinigen ausschließlich ein feuchtes Tuch.

6. Befestigungen – Benutzen Sie keine nicht vom Hersteller empfohlenen Befestigungen, da solche eine Gefahrenquelle darstellen könnten.

7. Wasser und Feuchtigkeit – Benutzen Sie dieses Produkt nicht in der Nähe von Wasser, z.B. in der Nähe von Badewannen, Waschbecken, Küchenspülen, Waschwannen, Schwimmbädern, in feuchten Untergeschossen etc.

8. Zubehör – Stellen Sie dieses Produkt nicht auf instabile Rollwagen, Ständer, Stative, Halterungen oder Tische. Der Lautsprecher könnte herunterfallen, was zu schweren Verletzungen bei Kindern oder Erwachsenen und zur Beschädigung des Produktes führen könnte. Benutzen Sie den Lautsprecher ausschließlich mit Rollwagen, Ständern, Stativen, Halterungen oder Tischen, die vom Hersteller empfohlen oder mit dem Produkt verkauft worden sind. Folgen Sie den Anweisungen des Herstellers, falls Sie das Produkt befestigen oder einbauen wollen, und verwenden Sie nur Befestigungsmaterial, das vom Hersteller empfohlen wurde.



9. Rollwagen – Steht das Produkt auf einem Rollwagen, sollte dieser mit Vorsicht bewegt werden: Abruptes Anhalten, Gewaltanwendung oder unebene Untergründe können zum Umkippen des Rollwagens führen.

10. Belüftung – Schlitz- und Öffnungen im Gehäuse dienen der Belüftung und zum Schutz vor Überhitzung. Diese sind für den zuverlässigen Betrieb erforderlich. Sie dürfen weder blockiert noch abgedeckt werden. Der Lautsprecher sollte deshalb nicht auf einem Bett, Sofa, Teppich oder Ähnlichem platziert werden, um die Öffnungen nicht zu blockieren. Falls der Lautsprecher beispielsweise in einem Bücherschrank oder einem Regal aufgestellt wird, sollten Sie für angemessene Belüftung sorgen. Beachten Sie dazu die Anweisungen des Herstellers.

11. Stromversorgung – Dieses Produkt darf nur mit der auf dem Typenschild angegebenen Netzspannung und nur an einem geerdeten Netzanschluss betrieben werden. Falls Sie nicht wissen, welche Netzspannung bei Ihnen zuhause anliegt, wenden Sie sich an Ihren Fachhändler oder Ihren Stromversorger.

12. Netzkabelschutz – Netzkabel müssen so verlegt werden, dass man möglichst nicht darauf treten kann, bzw. die Kabel nicht eingeklemmt werden. Achten Sie dabei besonders auf die Kabel direkt an Steckern, Mehrfachsteckdosen und die Kabelaustrittspunkte am Produkt.

13. Netzstecker – Sofern der Netzstecker zum Trennen des Produkts vom Stromnetz dient, muss die Steckdose jederzeit frei zugänglich sein.

14. Gewitter – Ziehen Sie zum zusätzlichen Schutz des Produkts während eines Gewitters oder bei Nichtbenutzung für längere Zeit die Netzstecker und Antennenkabel ab. Dies verhindert Beschädigung durch Blitzschlag und Spannungsspitzen.

15. Überlastung – Überlasten Sie Steckdosen, Verlängerungskabel und Mehrfachsteckdosen nicht, da dies zu einem Feuer oder Stromschlag führen kann.

16. Flammsquellen – Es sollten keine offenen Flammen, wie angezündete Kerzen, auf dem Lautsprecher abgestellt werden.

17. Eindringen von Fremdkörpern oder Flüssigkeiten – Führen Sie keinerlei Gegenstände durch die Öffnungen in das Produkt ein. Eingeführte Gegenstände könnten unter Spannung stehende Teile berühren bzw. kurzschließen. Dies kann zu Feuer oder Stromschlag führen. Verschütten Sie keinerlei Flüssigkeiten auf dem Produkt.

18. Lautsprecher – Übermäßiger Schalldruck aus Lautsprechern kann zu Hörschäden führen.

19. Beschädigungen, die Service erfordern – Falls die im Folgenden genannten Beschädigungen auftreten, trennen Sie das Produkt vom Stromnetz und wenden sich an eine qualifizierte Servicestelle:

- m. Netzkabel oder Stecker sind beschädigt.
- n. Flüssigkeiten oder Fremdkörper sind in das Produkt eingedrungen.
- o. Das Produkt war Regen oder Wasser ausgesetzt.
- p. Das Produkt funktioniert nicht einwandfrei, obwohl die Bedienungsanleitung beachtet wurde. Stellen Sie nur die

Bedienelemente ein, die in der Anleitung beschrieben sind. Die unsachgemäße Veränderung anderer Steuerelemente kann zu Beschädigungen führen, die nur unter beträchtlichem Aufwand und von einem qualifizierten Techniker behoben werden können.

q. Das Produkt wurde fallen gelassen oder ist beschädigt.

r. Das Produkt weist eine deutlich Änderung in der Leistung auf.

20. Ersatzteile – Stellen Sie ggf. sicher, dass der Servicetechniker nur die vom Hersteller spezifizierten Ersatzteile verwendet, oder Teile, die identische Leistungsdaten wie die originalen Teile aufweisen. Nicht autorisierte Ersatzteile können zu Feuer, Stromschlag oder sonstigen Gefahren führen.

21. Sicherheitsüberprüfung – Beauftragen Sie den Wartungstechniker, nach der Wartung bzw. Reparatur eine Sicherheitsprüfung vorzunehmen, um sicherzustellen, dass das Produkt betriebsbereit ist.



WARNUNG

Dieses Blitzsymbol weist darauf hin, dass im Innern des Gehäuses eine nicht isolierte, gefährliche Spannung anliegt, die hoch genug sein kann, um bei Berührung einen Stromschlag auszulösen.

Dieses Symbol („Achtung“) weist auf wichtige Bedienungs- und Warnhinweise hin, die in den beiliegenden gedruckten Informationen beschrieben sind.



DAS GERÄT MUSS AN EINEM GEEDETEN NETZANSCHLUSS BETRIEBEN WERDEN.

SICHERHEITSHINWEIS ZUR AUFSTELLUNG

Um eine gute Belüftung zu gewährleisten, sollten Sie die folgenden Mindestabstände rings um das Gehäuse des Lautsprechers einhalten:

10 cm oben, unten, vorn, hinten, links und rechts.

VORSICHT:

Veränderungen oder Modifizierungen des Produkts, die nicht ausdrücklich von GIBSON BRANDS, INC. genehmigt sind, können zum Verlust der Betriebserlaubnis für das System führen.

VORSICHT:

Um die Gefahr eines Stromschlags zu vermeiden, muss der Stecker vollständig in die Steckdose eingeführt werden.

VORSICHT:

Das Typenschild befindet sich auf der Rückseite des Produkts.

WARNUNG

Um die Gefahr eines Feuers oder Stromschlags zu vermeiden, darf das Produkt weder Regen noch Feuchtigkeit ausgesetzt werden.

Das Produkt darf weder Tropf- noch Spritzwasser ausgesetzt werden. Stellen Sie keine mit Wasser gefüllten Gegenstände, z.B. Vasen, auf dem Produkt ab.

Sofern der Netzstecker zum Trennen des Geräts vom Stromnetz dient, muss die Steckdose jederzeit frei zugänglich sein. Um das Gerät vollständig vom Stromnetz zu trennen, muss der Netzstecker vollständig aus der Steckdose abgezogen werden.

Batterien und Akkus dürfen keiner übermäßiger Hitze, wie durch direkte Sonneneinstrahlung oder durch Feuer, ausgesetzt werden.

VORSICHT:

Ein Produkt mit Schutzzerberührungskontakt darf nur an einer Schutzkontaktsteckdose angeschlossen werden.

WENDEN SIE SICH IM ZWEIFEL AN EINEN ELEKTRIKER.

HINWEISE ZUM UMWELTSCHUTZ

Am Ende seiner Nutzungsdauer muss dieses Produkt getrennt vom Hausmüll entsorgt und an einer Sammelstelle für Elektroschrott abgegeben werden. Dieses auf dem Produkt, der Bedienungsanleitung und Verpackung abgebildete Symbol weist darauf hin.

Die Materialien können entsprechend ihrer Kennzeichnung wiederverwendet werden. Durch die Wiederverwendung bzw. das Recycling von Rohstoffen leisten Sie einen wertvollen Beitrag zum Umweltschutz.

Ihre örtliche Verwaltungsbehörde nennt Ihnen die nächste Sammelstelle.



Einführung

Mit über 50 Jahren Erfahrung und Kenntnis im Bereich der Lautsprecher, Beteiligungen an Konzerten, Filmen und Clubs ist Cerwin-Vega! der Name auf den Sie zählen können, um den vollen Musik-, Spiel- und Wiedergabegenuss zu Hause oder in Ihrer Büroumgebung nachzuempfinden. Bei der Schaffung der anschließbaren XD-Serie haben sich die Techniker der Cerwin-Vega zum Ziel gesetzt, optimale Tonwiedergabe mit einer Auswahl an Kompaktsystemen und -anlagen zu liefern, die nahtlos in eine Desktop-Anwendung passen. In der Tradition der Cerwin-Vega Produkte umfassen die Hauptkonstruktionsziele den optimierten Frequenzgang, allgemeine Klarheit, geringe Verzerrung und angemessene Bassleistung - eine Handelsmarke der Cerwin-Vega!.

XD4 und XD5 Lautsprecher

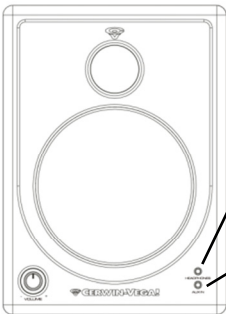

KOPFHÖRER – Stecken Sie einen 1/8" Stereostecker Ihres Kopfhörers in die 'Head phone' Buchse. Sobald der Stecker eingesteckt ist, werden die Lautsprecher auf Stumm geschaltet.

AUX EINGANG – Benutzen Sie ein 1/8" Stereo-Mini (männlich) als Anschlussstecker vom XD Lautsprecher System zu Ihren mobilen Geräten. Hinweis: Wenn die Lautsprecher zusammen mit einem XD8s Subwoofer benutzt werden, verwenden Sie den AUX IN Anschluss der XD8s Fernbedienung der Gerätelautstärke.

1

LAUTSTÄRKE – Der Lautstärkeknopf kontrolliert gleichzeitig die Lautstärke des LINKEN und RECHTEN Lautsprechers. Drehen Sie den Lautstärkeknopf im Uhrzeigersinn, um die Lautstärke zu erhöhen. Drehen Sie den Lautstärkeknopf gegen den Uhrzeigersinn, um die Lautstärke zu senken. Wenn die Lautsprecher eingeschaltet sind, leuchtet ein roter Ring um den Knopf herum auf.

XD LAUTSPRECHERKABEL – Das Bi-Leiter Lautsprecherkabel wird für die Verbindung des LINKEN und RECHTEN Lautsprechers benötigt.

AUDIO EINGANG – Es gibt zwei Arten von Audio Eingängen. Der obere LINKEN & RECHTEN Eingang sind RCA Anschlussstecker für unausgeglichene Signale, welche für Verbraucherprodukte und Musikinstrumente typisch sind. Die unteren LINKEN & RECHTEN Eingänge sind für 1/4" Anschlussstecker für ausbalancierte Signale, die für professionelle Produkte typisch sind.

VEGA BASS – passt das XD Lautsprecher System auf Ihre persönlichen Vorlieben an. Mit dem Wahlschalter auf 'ON' wird die XD4 & XD5 die Bassresonanz der Lautsprecher erhöht.

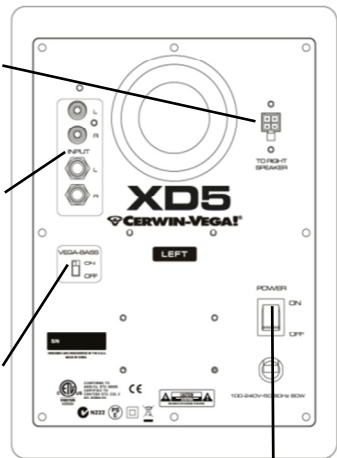

POWER SCHALTER & STROMKABEL – Stellen Sie den Stromschalter auf die 'ON' Position wenn die Lautsprecher betriebsbereit sind. Die automatische Standby-Funktion wird nach 30 Minuten Inaktivität aktiviert. Standby wird deaktiviert, sobald das Gerät ein Eingabesignal mit einer Amplitude von -50dBu oder höher erkennt. In einem leisen Umfeld (bei niedrigerem Geräuschniveau) stellen Sie die Verstärkerstufe ein, indem Sie die Lautstärke auf Mittel oder niedriger einstellen und erhöhen Sie das Eingangsniveau der Audioquelle.

XD8s Subwoofer

AUDIO EINGANG/AUDIO AUSGANG – Es gibt zwei Arten von Audio-Eingängen. Der obere LINKEN & RECHTEN Eingang sind RCA Anschlussstecker für unausgeglichene Signale, welche für Verbraucherprodukte und Musikinstrumente typisch sind. Die unteren LINKEN & RECHTEN Eingänge sind für 1/4" TRS (6,3mm) Anschlussstecker für ausbalancierte Signale, die für professionelle Produkte typisch sind. Der OUT liefert eine Schleife der Signale, die über IN eingehen. Die Frequenzweiche ist auf diesen Ausgängen aktiv, wie es für Top-Lautsprecher sein soll. HINWEIS: Die Heimkino Receiver können ein geeignetes Kabel für SUB OUT oder LFE Anschlussstecker mitliefern. Benutzen Sie einfach den LINKEN Eingang an dem XD8s und setzen Sie die Frequenzweiche auf BYPASS (bei dieser Einstellung kann der AVR die Niederfrequenzen des Audiosignals besser verarbeiten).

LAUTSTÄRKEREGLER – Regelt die Lautstärke des Subwoofers. Wird verwendet, um die Ausgabe des Subwoofers mit der Hauptlautsprecherausgabe abzugleichen.

FREQUENZWEICHE – Passen Sie das obere Limit (HPF) des Subwoofer Frequenzzugangs an. Als Faustregel gilt, den Schalter bei Verwendung kleiner Lautsprecher auf 120 HZ (XD3) einzustellen. Die Einstellung bei mittelgroßen Lautsprechern liegt bei ungefähr 100 Hz (XD4). Die Einstellung bei großen Lautsprechern liegt bei ungefähr 80Hz (XD5). BYPASS entkoppelt den Filter des Subwoofers und wird mit einem vorverarbeiteten Signal (LFE) verwendet. BYPASS entkoppelt ebenfalls den Filter zu 1/4" TRS und RCA OUT. HINWEIS: Der OUT liefert eine Schleife der Signale, die über IN eingehen. Die Frequenzweiche ist auf diesen Ausgängen aktiv, wie es für Top-Lautsprecher sein soll.

POLARITÄTSSCHALTER – Ermöglicht es, die Polarität des Signals umzukehren, so dass sich die Ausgabe des Subwoofers mit der der Hauptlautsprecher vermischt. Stellen Sie den POLARITY Schalter auf „0“. In der Hörposition hören Sie die Minibassausgabe. Wenn der Ton zu schwach ist, stellen Sie die POLARITY auf „180“ zurück.

FERNBEDIENUNG – Verbindung zur Systemfernbedienung. **VORSICHT: Stellen Sie sicher, dass die Systemfernbedienung angeschlossen ist, bevor sie den Subwoofer einschalten.**

POWER SCHALTER & STROMKABEL – Stellen Sie den Stromschalter auf die 'ON' Position wenn die Lautsprecher betriebsbereit sind. Die automatische Standby-Funktion wird nach 30 Minuten Inaktivität aktiviert. Standby wird deaktiviert, sobald das Gerät ein Eingangssignal mit einer Amplitude von -50dBu oder höher erkennt. In einem leisen Umfeld (bei niederem Geräuschniveau) stellen Sie die Verstärkerstufe ein, indem Sie die Lautstärke auf Mittel oder niedriger einstellen und erhöhen Sie das Eingangsniveau der Audioquelle.

UNTERMENÜ STUMM – Einfache Bedienung, um den XD8s auf stumm zu stellen, wenn kein Subwoofer benötigt. Der OUT Anschlussstecker für die oberen Lautsprecher ist sowohl bei der ON als auch OFF Einstellung aktiv. Der 1/4" und RCA OUT sieht den Gesamtbereich (kein-CROSSOVER Filter) im SUB MUTE.

FERNBEDIENUNG DER GERÄTELAUTSTÄRKE – Hauptlautstärkereglер für Subwoofer und Lautsprecher, die mit dem XD8s OUT verbunden sind. Stellen Sie zu Beginn die Lautstärke auf das Minimum ein. Stellen Sie anschließend den XD8s und die Lautsprecher auf das Maximum. Passen als letztes Sie die Systemlautstärke Ihren persönlichen Vorlieben an. Der rote Ring ist während des Standby 'BERNSTEIN' und 'ROT', sobald er aktiviert wird. Der XD8s Subwoofer funktioniert auch ohne den Systemlautstärkereglер.

AUX EINGANG – Benutzen Sie ein 1/4" Stereo-Mini (männlich zu männlich) als Anschlussstecker vom XD Lautsprecher System zu Ihren mobilen Geräten.

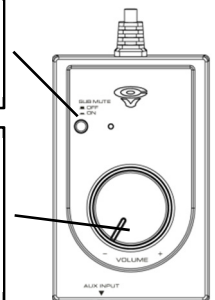
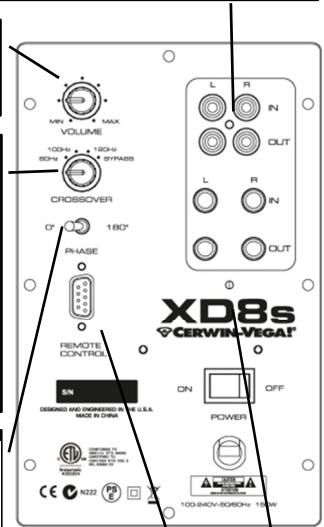

Setup – Grundausrüstung ohne Subwoofer

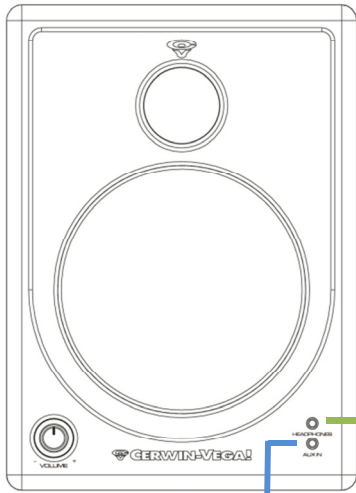

Mobiles Gerät



Unausgeglichenes Signal
(Computer, DJ Controller, elektronisches
Keyboard, elektronisches Schlagzeug)



Ausbalanciertes Signal
(Audiomischer)

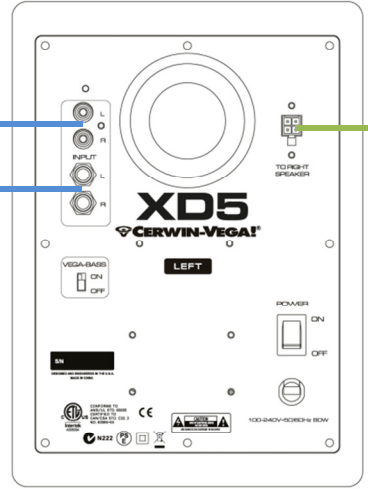
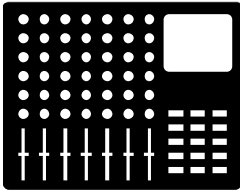

XD Lautsprecherkabel

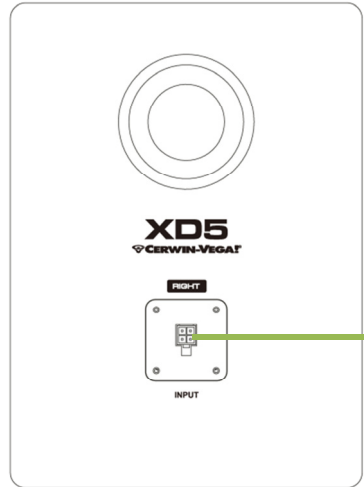

Setup – Grundausrüstung mit Subwoofer

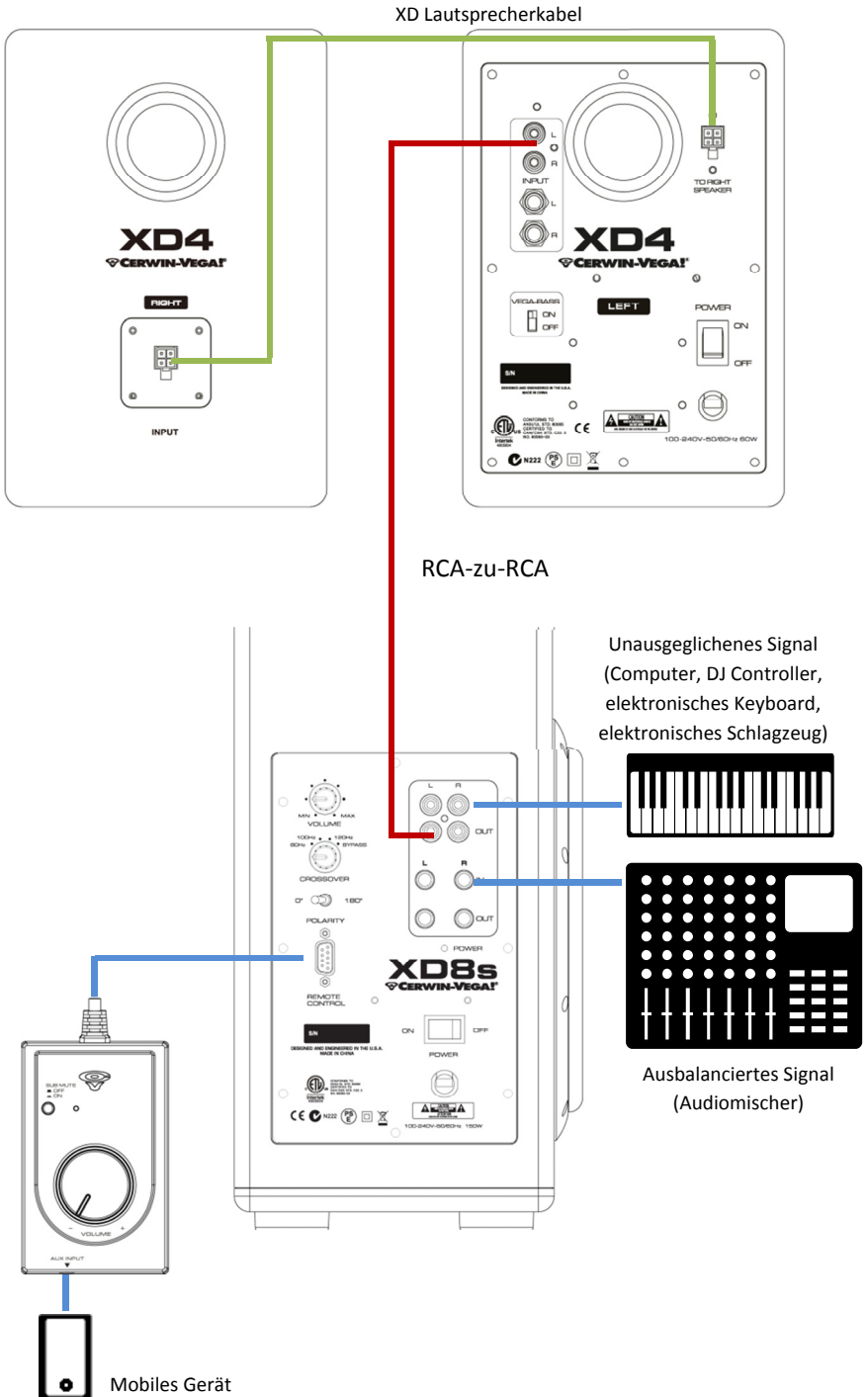

Fehlerbehebung

Kein Ton

Schlechte Tonqualität

Betrifft dies einen oder beide Lautsprecher? Wenn es nur der RECHTE Lautsprecher ist, prüfen Sie ob das XD Lautsprecherkabel sicher zwischen dem LINKEN und RECHTEN Lautsprecher befestigt ist. Bei einem System mit Subwoofer, falls beide Lautsprecher kein Audiosignal abgeben, der Subwoofer jedoch ein Audiosignal abgibt, müssen Sie die Audioverbindungen vom Ausgang des Subwoofers zum Eingang der Lautsprecher prüfen. Wenn der Subwoofer nicht funktioniert, aber der LINKE und RECHTE Lautsprecher Audiosignale abgeben, ist die Audio-Eingangsverbindung nicht korrekt angeschlossen. Die Audio-Eingangsverbindung muss zuerst am Subwoofer vorgenommen werden.

Wenn beide LINKER und RECHTER Lautsprecher betroffen sind, prüfen Sie, ob das Gerät eingeschaltet und das Stromkabel an einer aktiven Stromsteckdose eingesteckt ist. Der Lautstärkering am LINKEN Lautsprecher sollte ROT beleuchtet sein, wenn das Lautsprechersystem stromführend ist.

Überprüfen Sie, ob alle Audioverbindung sicher und fest angeschlossen sind. Stellen Sie sicher, dass die Verbindungsstecker des Audioeingangs sauber und ganz im Stecker eingelassen sind.

Prüfen Sie, dass die Verkabelung nicht eingeschränkt ist und nicht in unmittelbarer Nähe von elektrischen Störungsquellen ist, wie z.B. Stromkabel, Handys oder Dimmschalter.

Nachdem die Stromversorgung bestätigt ist, prüfen Sie, ob die Audioeingangskabel richtig mit der Audioquelle verbunden sind. Stellen Sie sicher, dass die Lautstärke nicht auf STUMM oder Minimum eingestellt ist. Stellen Sie sicher, dass der Lautstärkeregel des LINKEN Lautsprechers nicht auf Minimum (gänzlich gegen den Uhrzeigersinn) eingestellt ist. In einem leisen Umfeld (bei niederem Geräuschniveau) stellen Sie die Verstärkerstufe ein, indem Sie die Lautstärke auf Mittel oder niedriger einstellen und erhöhen Sie das Eingangsniveau der Audioquelle.

Verzerrungen oder Rauschen können von der Audioquelle (Computer oder tragbarer Mediaplayer) stammen. Hören Sie sich das Stück mit Kopfhörern auf dem Quellmedium an und verwenden Sie dafür unterschiedliche Lautstärken. Wenn das Audiosignal über die Kopfhörer schlecht ist, wird dies durch das Quellmedium verursacht.

Der Subwoofer verfügt über zahlreiche Funktionen, um niederfrequente Töne zu steuern. Stellen Sie zuerst sicher, dass die Frequenzweiche auf die korrekt Position eingestellt ist, um die Lautsprecher zu verwenden. Kleinere Lautsprecher benötigen eine höhere Frequenzeinstellung der Frequenzweiche. Größere Lautsprecher benötigen eine niedrigere Frequenzeinstellung der Frequenzweiche. Die BYPASS Einstellung ist dafür vorgesehen, das Gerät mit einem LFE zu verwenden oder ist als Subwooferausgang gedacht. Die Subwooferlautstärkeneinstellung sollte eingestellt werden, wenn Sie Ihre bassintensivste Musik abspielen (dies muss nicht immer auf maximaler Lautstärke erfolgen).

Die Position der Lautsprecher kann zu schlechter Tonqualität beitragen. Stellen Sie sicher, dass die Position der Lautsprecher nicht von anderen Gegenständen wie z.B. Büchern oder zu nahes Aufstellen an der Wand eingeschränkt ist. Probieren Sie aus, indem Sie die Lautsprecher an unterschiedlichen Positionen aufstellen und stellen Sie dabei sicher, dass die Röhren nicht blockiert sind.

WARRANTY

Thank you for choosing one of Cerwin-Vega! (a Gibson family of brands) product.

Your satisfaction is extremely important to us. We proudly stand behind the quality of our work and appreciate that you put your trust in us. Registering your merchandise will help us guarantee that you are kept up to date on our latest advances.

FOR MERCHANDISE PURCHASED FROM AN AUTHORIZED GIBSON PRO AUDIO DISTRIBUTOR OUTSIDE OF THE US, PLEASE CONTACT THE DISTRIBUTOR FROM WHOM YOU PURCHASED YOUR MERCHANDISE FOR TO REGISTER YOUR WARRANTY AND FOR HANDLING AND RESOLUTION OF ALL WARRANTY-RELATED ISSUES.

Gibson Pro Audio Warranty - If at any time your Gibson Pro Audio product malfunctions as a result of faulty materials or workmanship, Gibson Pro Audio or one of Gibson Pro Audio's Authorized Service Centers in the US will repair the defect(s) or replace the merchandise, as it deems appropriate at its sole discretion.

Warranty Period (from date of Purchase as listed on the Bill of Sale): Three (3) years for all active speaker systems.

Gibson will warrant all replacement parts and repairs for ninety (90) days from the date of original shipment. In the unlikely event that your merchandise is destroyed, lost or damaged beyond repair while in the possession of Gibson or one of Gibson Pro Audio's Authorized Service Centers for repair, Gibson will replace that merchandise with one of the same or most similar style of a value not in excess of the original purchase price of your merchandise. Any insurance covering the merchandise, including but not limited to collector's value insurance, must be carried by owner at owner's expense. For the fastest and safest merchandise return, please use the original shipping carton and packaging materials. Gibson cannot be responsible for any damages incurred during the shipping process due to poor or inadequate packing.

THIS WARRANTY IS EXTENDED TO THE ORIGINAL RETAIL PURCHASER ONLY AND MAY NOT BE TRANSFERRED OR ASSIGNED TO SUBSEQUENT OWNERS. IN ORDER TO VALIDATE YOUR WARRANTY, AND AS A CONDITION PRECEDENT TO WARRANTY COVERAGE HEREUNDER, YOU MUST REGISTER YOUR WARRANTY WITHIN FIFTEEN (15) DAYS FOLLOWING THE ORIGINAL DATE OF PURCHASE. YOUR PROOF OF PURCHASE OR SALES RECEIPT MUST ACCOMPANY ALL REQUESTS FOR WARRANTY COVERAGE.

This warranty is subject to the following limitations: THIS WARRANTY DOES NOT COVER: 1. Any merchandise that has been altered or modified in any way or upon which the serial number has been tampered with or altered. 2. Any merchandise whose warranty card has been altered or upon which false information has been given. 3. Any merchandise that has been damaged due to misuse, negligence, or improper operation. 4. Any merchandise that has been damaged by accident, flood, fire, lightning, or other acts of God. 5. Shipping damage of any kind. 6. Any merchandise that has been subjected to extremes of humidity or temperature. 7. Any merchandise that has been purchased from an unauthorized dealer, or upon which unauthorized repair or service has been performed.

GIBSON MAKES NO OTHER EXPRESS WARRANTY OF ANY KIND WHATSOEVER. ALL IMPLIED WARRANTIES, INCLUDING WARRANTIES OF MERCHANTABILITY AND FITNESS FOR A PARTICULAR PURPOSE, EXCEEDING THE SPECIFIC PROVISIONS OF THIS WARRANTY ARE HEREBY DISCLAIMED AND EXCLUDED FROM THIS WARRANTY. SOME STATES AND/OR COUNTRIES DO NOT ALLOW THE EXCLUSION OR LIMITATION OF IMPLIED WARRANTIES SO THAT THE ABOVE MAY NOT APPLY TO YOU.

GIBSON SHALL NOT BE LIABLE FOR ANY SPECIAL, INDIRECT CONSEQUENTIAL, INCIDENTAL OR OTHER SIMILAR DAMAGES SUFFERED BY THE PURCHASER OR ANY THIRD PARTY, INCLUDING WITHOUT LIMITATION, DAMAGES FOR LOSS OF PROFITS OR BUSINESS OR DAMAGES RESULTING FROM USE OR PERFORMANCE OF THE MERCHANDISE, WHETHER IN CONTRACT OR IN TORT, EVEN IF GIBSON OR ITS AUTHORIZED REPRESENTATIVE HAS BEEN ADVISED OF THE POSSIBILITY OF SUCH DAMAGES, AND GIBSON SHALL NOT BE LIABLE FOR ANY EXPENSES, CLAIMS, OR SUITS ARISING OUT OF OR RELATING TO ANY OF THE FOREGOING.

FOR MERCHANDISE PURCHASED FROM AN AUTHORIZED GIBSON PRO AUDIO DISTRIBUTOR OUTSIDE OF THE US, PLEASE CONTACT THE DISTRIBUTOR FROM WHOM YOU PURCHASED YOUR MERCHANDISE FOR THE HANDLING AND RESOLUTION OF ALL WARRANTY ISSUES. FOR THESE PURCHASES, THE ABOVE-DESCRIBED WARRANTY IS NOT APPLICABLE.

Warranty Service outside the United States: To initiate a warranty repair, please contact the Authorized Gibson Pro Audio distributor from whom you purchased your merchandise, and follow the distributor's return/warranty policy.

Warranty Service for Merchandise Purchased from an Authorized Gibson Pro Audio Dealer in the U.S: In the event of malfunction of your Gibson Pro Audio merchandise, the Dealer or Owner must call Customer Service @ 1-800-4GIBSON (1-800-444-2766) and obtain a Return Authorization number from the customer service agent. No merchandise may be returned to Gibson without such prior Return Authorization, and the Return Authorization number must be written on the outside of the shipping package. The Customer Service agent will provide the address and additional shipping instructions. Owner must ship the merchandise, freight, and insurance pre-paid to the address provided by the customer service representative. Only Authorized Gibson Pro Audio Service Centers may perform warranty service and any service performed by unauthorized persons will void this warranty. Gibson disclaims liability for defects or damage caused by services performed by unauthorized persons or non-warranty service not performed by Gibson or an Authorized Gibson Pro Audio Service Center.

When contacting Gibson, you must include a complete written description of the malfunction of the merchandise. Following its inspection of merchandise upon its arrival, Gibson or the Authorized Gibson Pro Audio Service Center will advise you or your dealer of the approximate date of completion. The repaired merchandise or part will be returned to you or your dealer, freight collect insured. No representative or other person is authorized to assume for Gibson any liability except as stated in this warranty. This warranty gives you specific rights which vary from state to state or from country to country.

For further information, write: Customer Service Dept., Gibson Customer Service 309 Plus Park Blvd. Nashville, TN 37217
Or call: 1-800-4GIBSON (1-800-444-2766), e-mail: service@gibson.com.

